

**aiwa**



MINIDISC RECORDER  
GRABADOR DE MINIDISCOS

# AM-F70

OPERATING INSTRUCTIONS  
INSTRUCCIONES DE MANEJO  
MODE D'EMPLOI

## OWNER'S RECORD

For your convenience, record the model number and serial number (you will find it in the disc holder) in the space provided below. Please refer to them when you contact your Aiwa dealer in case of difficulty.

Model No. AM-F70

Serial No.

## WARNING

TO REDUCE THE RISK OF FIRE OR ELECTRIC SHOCK, DO NOT EXPOSE THIS APPLIANCE TO RAIN OR MOISTURE.

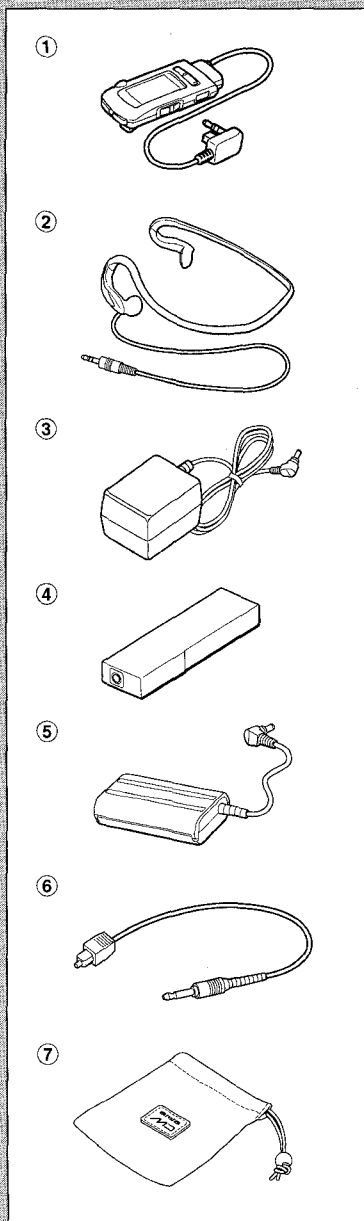

## Accessories

Following accessories are supplied with this unit. Check them before use.

- ① LCD remote control
- ② Stereo headphones
- ③ AC adaptor
- ④ Rechargeable battery
- ⑤ Battery case
- ⑥ Optical digital cable
- ⑦ Carrying case

## NOTE

### FOR USE IN THE U.S.A.

This equipment has been tested and found to comply with the limits for a Class B digital device, pursuant to Part 15 of the FCC Rules. These limits are designed to provide reasonable protection against harmful interference in a residential installation.

This equipment generates, uses, and can radiate radio frequency energy and, if not installed and used in accordance with the instructions, may cause harmful interference to radio communications. However, there is no guarantee that interference will not occur in a particular installation. If this equipment does cause harmful interference to radio or television reception, which can be determined by turning the equipment off and on, the user is encouraged to try to correct the interference by one or more of the following measures:

- Reorient or relocate the receiving antenna.
- Increase the separation between the equipment and receiver.
- Connect the equipment into an outlet on circuit different from that to which the receiver is connected.
- Consult the dealer or an experienced radio/TV technician for help.

## CAUTION

Modifications or adjustments to this product, which are not expressly approved by the manufacturer, may void the user's right or authority to operate this product.

**Accesorios**

Los siguientes accesorios se entregan con el aparato. Verifique el contenido antes de usar.

- ① Mando a distancia con pantalla cristal líquido
- ② Auriculares estéreo
- ③ Adaptador de CA
- ④ Batería recargable
- ⑤ Caja de pilas
- ⑥ Cable digital óptico
- ⑦ Bolsa de transporte

**Accessoires**

Les accessoires suivants sont fournis avec cet appareil. Vérifiez d'abord leur présence.

- ① Télécommande LCD
- ② Ecouteurs stéréo
- ③ Adaptateur secteur
- ④ Batterie rechargeable
- ⑤ Carter à piles
- ⑥ Câble numérique optique
- ⑦ Sac de transport

PRECAUTIONS .....	6
USING ON THE RECHARGEABLE BATTERY .....	10
USING ON AC HOUSE CURRENT ....	12
USING ON DRY CELL BATTERIES ...	14
PREPARATIONS .....	16
<b>RECORDING</b>	
Recording methods and connections ...	20
Basic operation .....	26
Adjusting the recording level .....	30
<b>USABLE FUNCTIONS FOR RECORDING</b>	
Registering the index mark .....	32
Selecting a marker function .....	34
Extended recording (Monaural recording) .....	36
Synchronized analog recording .....	38
Synchronized digital recording .....	38
<b>PLAYBACK</b>	
Basic operation .....	40
To change the display .....	44
Title search function .....	46
Other playback modes .....	48
Programmed play .....	50
<b>EDITING</b>	
Registering the disc name and track title .....	52
Combining two tracks .....	56
Dividing a track .....	58
Changing the order of the tracks .....	60
Erasing tracks .....	62
<b>OTHER SETTINGS</b>	
To cancel the beep sound (Signal sound function) .....	64
To limit the maximum volume level (Ear guard function) .....	64
To cancel the back light of the display and buttons .....	66
MD GUIDE MESSAGES .....	68
TROUBLESHOOTING GUIDE .....	71
WHAT IS A MINIDISC? .....	74
SPECIFICATIONS .....	80

PRECAUCIONES .....	7
USO CON LA BATERIA	
RECHARGABLE .....	11
USO CON LA CORRIENTE ELECTRICA	
DEL HOGAR .....	13
USO CON PILAS .....	15
PREPARATIVOS .....	17

**GRABACION**

Métodos de grabación y conexiones ..	21
Funcionamiento básico .....	27
Ajuste del nivel de grabación .....	31

**FUNCIONES UTILES PARA GRABACION**

Registro de códigos índice .....	33
Selección de la función de marcador ..	35
Grabación más larga (grabación monoaural) .....	37
Grabación analógica sincronizada .....	39
Grabación digital sincronizada .....	39

**REPRODUCCION**

Funcionamiento básico .....	41
Para cambiar la indicación .....	45
Función de búsqueda de título .....	47
Otros modos de reproducción .....	49
Reproducción programada .....	51

**EDICION**

Registro del nombre del disco y título de canción .....	53
Combinación de dos canciones .....	57
División de una canción .....	59
Cambio del orden de las canciones ....	61
Borrado de canciones .....	63

**OTROS AJUSTES**

Para cancelar el sonido de alarma (función de sonido de señal) .....	65
Para limitar el nivel de volumen máximo (función de protección de oídos) .....	65
Para cancelar la luz de respaldo de la indicación y botones .....	67

**MENSAJES DE GUIA DE**

MINIDISCO .....	69
GUIA DE LOCALIZACION DE	
AVERIAS .....	72
¿QUE ES UN MINIDISCO? .....	75
ESPECIFICACIONES .....	81

PRECAUTIONS .....	7
FONCTIONNEMENT SUR BATTERIE	
RECHARGEABLE .....	11
FONCTIONNEMENT SUR LE SECTEUR	
DOMESTIQUE .....	13
FONCTIONNEMENT SUR PILES	
SECHES .....	15
PREPARATIFS .....	17

**ENREGISTREMENT**

Méthodes d'enregistrement et raccordements .....	21
Opérations de base .....	27
Ajustement du niveau d'enregistrement ...	31

**FONCTIONS UTILISABLES POUR****L'ENREGISTREMENT**

Consignation de marques index .....	33
Sélection d'une fonction marqueur ....	35
Enregistrement étendu (enregistrement en monaural) .....	37
Enregistrement analogique synchronisé ...	39
Enregistrement numérique synchronisé ...	39

**LECTURE**

Opérations de base .....	41
Pour changer l'affichage .....	45
Fonction recherche de titre .....	47
Autres modes de lecture .....	49
Lecture programmée .....	51

**EDITION**

Consignation du nom de disque et du titre de piste .....	53
Combinaison de deux pistes .....	57
Division d'une piste .....	59
Modification de l'ordre des pistes .....	61
Effacement de pistes .....	63

**AUTRES REGLAGES**

Pour annuler la tonalité bip (fonction signal sonore) .....	65
Pour limiter le volume sonore maximum (funcion protection de l'ouïe) .....	65
Pour annuler l'éclairage de fond de l'afficheur et des boutons .....	67

MESSAGES GUIDE DU MD .....	70
GUIDE DE DEPANNAGE .....	73
QU'EST-CE QU'UN MINIDISQUE? ....	75
SPECIFICATIONS .....	82

***To maintain good performance***

- Do not use the unit in places which are extremely hot, cold, dusty or humid. In particular, do not use or keep the unit in the following places.
  - in a high humidity area such as a bathroom
  - near a heater
  - in an area exposed to direct sunlight (Example: inside a parked car, where it can become extremely hot)
  - where it is very dusty or sandy
  - near sources of strong magnetism, such as televisions, speakers, or magnets
  - where there is a lot of movement or vibration, such as on a car dashboard or unstable shelf

***For safety***

- Do not attempt to disassemble the unit. Laser rays from the optical pickup are dangerous to the eyes.
- Make sure that pins or other foreign objects do not get inside the unit.
- Take care not to drop the unit or subject it to strong shocks.
- To keep dust from the pickup lens, keep the disc holder closed after use. Never touch the lens.
- If you hear no sound when playing a disc, DO NOT turn the volume up too high since the music could suddenly start. Turn the volume to the lowest level before starting playback and slowly turn it up to the desired level.

***Note on listening with the headphones***

- Listen at a moderate volume to avoid hearing damage.
- Do not wear the headphones while driving or cycling. It may create a traffic hazard.
- You should use extreme caution or temporarily discontinue use in potentially hazardous situations, such as walking, jogging, etc.
- Wear them properly; L is left, R is right.

**Para mantener sus buenas prestaciones**

- No utilice el aparato en lugares muy calientes, fríos, con polvo o humedad. No utilice o deje el aparato en los siguientes lugares.
- en un lugar muy húmedo como en el baño
- cerca de la calefacción
- en un lugar expuesto a los rayos del sol (Ejemplo: entro de un coche estacionado, donde puede aumentar mucho la temperatura)
- donde hay mucho polvo o arena
- cerca de una fuente magnética fuerte, por ejemplo un televisor, altavoces o imanes
- donde hay mucho movimiento o vibración, por ejemplo en el cubretablero del coche o estante inestable

**Para su seguridad**

- No trate de desarmar este aparato. Los rayos láser del receptor óptico son peligrosos para su vista.
- Verifique que no hayan entrado agujas u otros objetos extraños en el aparato.
- No deje caer el aparato o exponga a un golpe fuerte.
- Para mantener el polvo fuera del receptor óptico, mantenga el compartimiento del disco cerrado después de usar. No toque nunca la lente.
- Si no se escucha ningún sonido durante la reproducción de un disco, NO suba el volumen muy alto porque puede empezar repentinamente la música. Baje el volumen a su nivel más bajo antes de empezar a reproducir y suba lentamente el volumen al nivel deseado.

**Notas para escuchar con los auriculares**

- Escuche a un volumen moderado para no lastimar sus oídos.
- No utilice los auriculares durante la conducción o al andar en bicicleta. Puede provocar accidentes de tránsito.
- Debe tener cuidado y dejar se utilizar provisoriamente en situaciones potencialmente peligrosas, por ejemplo cuando camina o corre, etc.
- Utilice correctamente: L es izquierdo, R es derecho.

**Pour maintenir un bon fonctionnement**

- N'utilisez pas cet appareil à des endroits très chauds, froids, poussiéreux ou humides. En particulier, n'utilisez pas et ne rangez pas cet appareil aux emplacements suivants:
- à un endroit très humide, une salle de bains par exemple
- près d'un appareil de chauffage
- dans une zone exposée en plein soleil (exemple: dans une voiture garée, où la température peut considérablement augmenter).
- à un endroit très poussiéreux ou sablonneux
- près d'une source magnétique puissante, telle que téléviseur, enceintes, aimants
- à un endroit soumis à beaucoup de mouvements ou vibrations, comme le tableau de bord d'une voiture ou une étagère instable.

**Sécurité**

- N'essayez pas de démonter l'appareil. Les rayons laser du bloc de lecture optique sont dangereux pour les yeux.
- Évitez que des épingles ou tout autre objet extérieur ne pénètrent dans l'appareil.
- Prenez garde de ne pas laisser tomber l'appareil et de ne pas le soumettre à des chocs violents.
- Pour éviter toute accumulation de poussière sur la lentille de lecture, laissez le logement du disque fermé après l'emploi. Ne touchez jamais la lentille.
- Si aucun son n'est audible à la lecture d'un disque, NE REGLEZ PAS le volume trop haut car la musique pourrait démarrer brutalement. Réglez le volume au minimum avant de démarrer la lecture et augmentez-le lentement au niveau souhaité.

**Ecoute avec des écouteurs**

- Ecoutez à niveau modéré pour éviter tout dommage auditif.
- Ne portez pas les écouteurs quand vous conduisez ou à bicyclette. Cela pourrait donner lieu à un accident de la circulation.
- Utilisez les écouteurs avec une extrême prudence ou arrêtez temporairement de les utiliser dans une situation potentiellement dangereuse, par exemple la marche, le jogging, etc.
- Portez les écouteurs correctement: L pour la gauche et R pour la droite.

## PRECAUTIONS

A

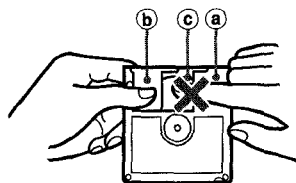

B

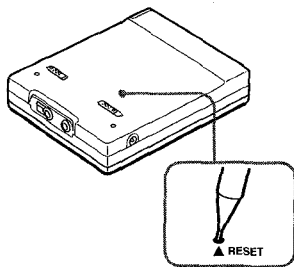
**Note on condensation**

If the unit is suddenly moved from a cold place to a warm one, it may result in condensation on the pickup lens causing malfunction or playback difficulties.

Should this occur, leave the unit for a few hours, then try playback again.

**Note on handling MD** → A

Since MDs come in a cartridge (a) which protects the discs inside from fingerprints and dust, you do not have to be overly careful when handling them.

However, soiled or damaged cartridges can lead to malfunctions in the unit.

Observe the following tips when handling MDs.

- Keep a cartridge in the attached case.
- Do not open the shutter (b) of the cartridge to touch the disc (c) directly. If the disc inside becomes soiled, it is very difficult to clean. The cartridge can also be damaged.
- Close the shutter if it opens while handling or ejecting a disc. Otherwise dust may enter or a disc may become scratched.

**If erroneous display occurs** → B

Reset the unit pressing the RESET button on the bottom of the unit with a thin rod.

**To clean the cabinet**

Use a soft cloth lightly moistened with a detergent solution.

Do not use strong solvents such as alcohol, benzene or thinner.



**Nota sobre la condensación**

Si se mueve el aparato repentinamente de un lugar frío a un lugar caliente, el cambio rápido de la temperatura puede hacer que la humedad se condense en la lente receptora y puede producir un mal funcionamiento o problemas en la reproducción. En ese caso, deje el aparato apagado durante varias horas y trate de reproducir nuevamente.

**Nota sobre el uso de minidiscos → A**

Debido a que los minidiscos vienen en un cartucho (a) que protege el disco en su interior de las huellas dactilares y el polvo, no es necesario tener un cuidado especial para su uso.

Sin embargo, un cartucho sucio o dañado puede provocar una avería en el funcionamiento del aparato. Tenga en cuenta los siguientes puntos para el uso de los minidiscos.

- Mantenga el cartucho en la caja en la que viene.
- No abra la tapa (b) del cartucho para tocar directamente el disco (c). Si el disco en su interior se ensucia es difícil de limpiar. También puede dañar el cartucho.
- Cierre la tapa si se abre durante el uso o al expulsar un disco. De lo contrario puede entrar polvo o el disco puede rayarse.

**Aparece una indicación errada → B**

Reinicialice la el aparato con el botón RESET en el fondo de la unidad, con una varilla fina.

**Para limpiar el mueble**

Utilice un paño suave ligeramente empapado con una solución detergente.

No utilice disolventes fuertes tales como alcohol, bencina o diluyente.

**Remarque sur la condensation**

Si l'appareil est brusquement déplacé d'un endroit froid à un endroit chaud, ce changement rapide de température pourra provoquer une condensation d'humidité sur la lentille de lecture, ce qui pourra se traduire par un mauvais fonctionnement ou des difficultés de lecture.

Si cela arrive, laissez l'appareil tel quel pendant quelques heures, puis essayez à nouveau de lire un disque.

**Remarque sur la manipulation des MD (MiniDisc) → A**

Comme les MD se présentent sous forme de cartouche (a) protégeant le disque à l'intérieur des empreintes de doigts et de la poussière, il est inutile de les manipuler avec un soin excessif.

Mais une cartouche sale ou endommagée pourra provoquer un mauvais fonctionnement de l'appareil.

Suivez les conseils ci-dessous pour la manipulation des MD.

- Conservez la cartouche dans sa boîte.
- N'ouvrez pas le volet (b) de la cartouche pour toucher directement le disque (c) à l'intérieur. Si le disque à l'intérieur est sali, il sera très difficile de le nettoyer. La cartouche peut aussi être endommagée.
- Refermez le volet s'il s'ouvre pendant la manipulation ou l'éjection d'un disque. Sinon, de la poussière pourrait pénétrer à l'intérieur ou le disque pourrait être rayé.

**En cas d'affichage erroné → B**

Réinitialisez l'appareil en pressant le bouton RESET sur le dessous de l'appareil avec une tige fine.

**Nettoyage du coffret**

Utilisez un chiffon doux légèrement humidifié de solution détergente.

N'utilisez pas de solvants puissants, tels qu'alcool, benzine ou diluant.

## USING ON THE RECHARGEABLE BATTERY

When using on the rechargeable battery for the first time, charge it for more than 1 hour.

**1 Open the disc holder and open the battery compartment.**

**2 Insert the rechargeable battery with the step marks (a) correctly aligned.**

After inserting the battery, close the battery compartment and the disc holder.

**3 Connect the AC adaptor.**

① to the DC 4.5 V jack





② to a wall outlet

■■■ (b) in the display blinks.

Recharging a fully used battery takes about 2 hours. ■■■ goes out when the rechargeable battery is fully charged.

**After recharging**, disconnect the AC adaptor.

### Time to recharge the battery

The battery indicator changes from  to  to  to  based on the remaining power in the battery. Recharge the battery when the  lights.

If the unit remains in use after  lights, "LOW BATT" appears and the operation will stop.

### If "TEMP OVER!" appears

Check that the ambient temperature is between 0 and 40°C.

You cannot recharge the battery where the temperature is under 0°C or over 40°C.

1



▶ EJECT

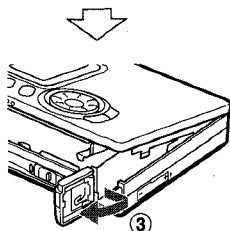

2

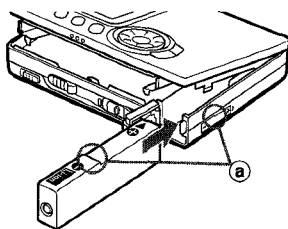

3

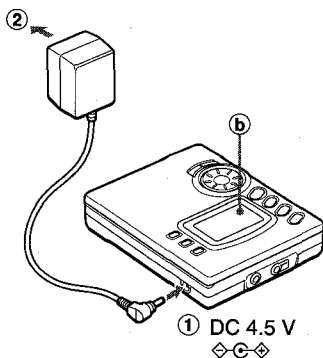

① DC 4.5 V



## USO CON LA BATERIA RECARGABLE

Español

Cuando utilice con la batería recargable por primera vez, cárguela durante más de 1 hora.

- 1 Abra el compartimiento del disco y abra el compartimiento de la batería.
- 2 Coloque la batería recargable con las marcas escalonadas **a** correctamente alineadas.

Después de colocar la batería, cierre el compartimiento de la batería y el compartimiento del disco.

- 3 Conecte el adaptador de CA.





- ① en la toma DC 4,5 V
- ② a un tomacorriente

Destella la indicación **■■■ b**.

La recarga total de una batería gastada demora 2 horas. Se apaga **■■■** cuando la batería recargable se ha cargado completamente.

Después de recargar, desconecte el adaptador de CA.

### Tiempo para recargar la batería

El indicador de batería cambia de  a  a  a  de acuerdo con la carga remanente en la batería. Cargue la batería cuando se encienda .

Si se sigue utilizando la unidad después de encenderse , aparece "LOW BATT" y se deja de funcionar.

### Si aparece "TEMP OVER!"

Compruebe que la temperatura ambiente está entre 0 y 40°C.

No puede recargar la batería cuando la temperatura está por debajo de 0°C o a más de 40°C.

## FONCTIONNEMENT SUR BATTERIE RECHARGEABLE

Français

Chargez la batterie rechargeable pendant plus d'1 heure avant de l'utiliser pour la première fois.

- 1 Ouvrez le logement du disque et le logement de la batterie.
- 2 Insérez la batterie rechargeable avec les marques **a** correctement alignées. Après l'insertion de la batterie, refermez le logement de la batterie et celui du disque.

- 3 Raccordez l'adaptateur secteur.







- ① à la prise DC 4,5 V
- ② à une prise murale

**■■■ b** clignote sur l'afficheur.

La recharge d'une batterie entièrement déchargée prend 2 heures. **■■■** s'éteint quand la batterie rechargeable est entièrement chargée.

Après la recharge, déconnectez l'adaptateur secteur.

### Moment de changer de batterie

L'indicateur de capacité de la batterie/des piles passe de  à ,  et  selon la capacité restante de la batterie. Rechargez la batterie quand  s'allume. Si vous continuez à utiliser l'appareil alors que  est allumé, "LOW BATT" apparaît et l'appareil s'arrête de fonctionner.

### Si "TEMP OVER!" apparaît

Vérifiez que la température ambiante est entre 0 et 40°C.

La recharge de la batterie est impossible en dehors de cette plage.

***Note on the rechargeable battery***

- Use only the supplied AC adaptor to recharge the battery.
- Do not carry the battery in a pocket or handbag together with metal objects such as pendants or key holders.
- Do not short-circuit the terminals.
- Do not disassemble the battery, heat it or put it in water.
- To prolong the performance of the battery, recharge it in an ambient temperature of 10 to 30°C and keep it in a cool location when not using.
- To maintain the performance of the battery, recharge it at least once a year even when it is not used for a long period of time.
- The supplied rechargeable battery can be recharged approximately 300 times.

***USING ON AC HOUSE  
CURRENT***

---

Connect the supplied AC adaptor in the same way as when recharging the battery.

***Notas sobre la batería recargable***

- Utilice sólo el adaptador de CA entregado para recargar la batería.
- No lleve la batería en un bolsillo o cartera junto con objetos de metal tales como collares o llaveros.
- No cortocircuite los terminales.
- No desarme la batería, caliente o sumerja en agua.
- Para alargar la vida útil de la batería, recargue a temperaturas ambientes de 10 a 30°C y guarde en un lugar fresco cuando no lo utilice.
- Para mantener las prestaciones de la batería, recargue por lo menos una vez al año incluso cuando no lo utilice durante un largo período de tiempo.
- La batería recargable incluida puede recargarse unas 300 veces.

***USO CON LA CORRIENTE  
ELECTRICA DEL HOGAR***

Conecte el adaptador de CA incluido de la misma forma que para recargar la batería.

***Remarques sur les batteries  
rechargeables***

- Utilisez uniquement l'adaptateur secteur fourni pour recharger la batterie.
- Ne portez pas la batterie dans une poche ou un sac à main avec des objets métalliques, tels que porte-clés ou pendentifs.
- Ne court-circuitez pas les bornes.
- Ne démontez pas la batterie, ne la chauffez pas et ne la mettez pas dans l'eau.
- Pour prolonger la vie de service de la batterie, rechargez-la à température ambiante de 10 à 30°C et rangez-la à un endroit frais quand elle n'est pas utilisée.
- Pour conserver ses performances à la batterie, rechargez-la au moins une fois par an, même si elle doit rester inutilisée pendant une période prolongée.
- La batterie rechargeable fournie peut se recharger environ 300 fois.

***FONCTIONNEMENT SUR LE  
SECTEUR DOMESTIQUE***

Raccordez l'adaptateur secteur fourni comme pour la recharge de la batterie.

## USING ON DRY CELL BATTERIES

1

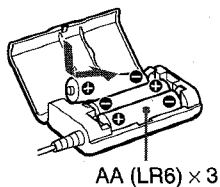
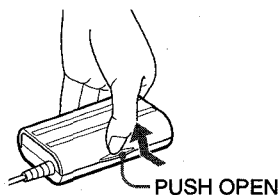

2

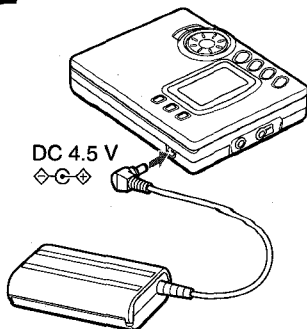

- 1** Open the cover of the battery case and insert three size AA (LR6) alkaline batteries with the  $\oplus$  and  $\ominus$  marks correctly aligned.

Alkaline batteries are recommended as this unit may not be powered by the manganese batteries.

- 2** Connect the battery case.

### Battery replacement

The battery indicator changes from to to to based on the remaining power of the batteries. Replace the batteries when the lights.

If the unit remains in use after lights, "LOW BATT" appears and the operation will stop.



### For prolonged operation

Insert the fully charged rechargeable battery in the unit and attach the battery case with three new size AA (LR6) alkaline batteries inside.

Playback of approx. 40 hours is possible.

### Note on dry cell batteries





- Make sure that  $\oplus$  and  $\ominus$  marks correctly aligned.
- Do not mix different type of batteries, or an old battery with a new one.
- To prevent the risk of electrolyte leakage or explosions, never recharge the batteries, apply heat to them, or take them apart.
- When not using the batteries, remove them to prevent needless battery wear.
- If liquid leaks from the batteries, wipe thoroughly to remove.

- 1 Abra la tapa de la caja de pilas y coloque tres pilas alcalinas de tamaño AA (LR6) con las marcas  y  correctamente alineadas.

Se recomiendan las pilas alcalinas porque el aparato puede no funcionar con pilas de manganeso.

- 2 Conecte la caja de pilas.

### **Cambio de pilas**

El indicador de pilas cambia de  a  a  a  de acuerdo con la carga remanente en las pilas. Cambie las pilas cuando se encienda .



Si se sigue utilizando la unidad después de encenderse , aparece "LOW BATT" y se deja de funcionar.



### **Para un funcionamiento durante más tiempo**

Inserte la batería recargable totalmente cargada en el aparato y coloque la caja de pilas con tres pilas alcalinas nuevas de tamaño AA (LR6) en su interior.

Puede reproducir durante aprox. 40 horas.

### **Notas sobre las pilas**





- Asegúrese de que las marcas  y  están correctamente alineadas.
- No mezcle pilas de distinto tipo o una pila vieja con otra nueva.
- Para evitar que se derrame el electrolito o explosión, no recargue las pilas, caliente o desarme.
- Cuando no utilice las pilas, sáquelas para evitar que se desgasten inútilmente.
- Si se produce un derrame de las pilas, limpie completamente antes de sacarlas.

- 1 Ouvrez le couvercle du carter à piles et insérez-y trois piles alcalines de format AA (LR6) en respectant les polarités  et .

Les piles alcalines sont recommandées parce que cet appareil ne peut pas fonctionner sur piles au manganèse.

- 2 Raccordez le carter à piles.

### **Remplacement des piles**

L'indicateur de capacité de la batterie/des piles passe de  à ,  et  selon la capacité restante des piles. Remplacez-les quand  s'allume.



Si vous continuez à utiliser l'appareil alors que  est allumé, "LOW BATT" apparaît et l'appareil s'arrête de fonctionner.

### **Pour un fonctionnement prolongé**

Insérez la batterie rechargeable entièrement chargée dans l'appareil et fixez le carter à piles contenant trois piles alcalines format AA (LR6).

Cela permettra environ 40 heures de lecture.

### **Remarques sur les piles sèches**

- Vérifiez que les polarités  et  sont correctement alignées.
- Ne mélangez pas différents types de piles, ou des piles neuves et anciennes.
- Pour éviter tout risque de fuite d'électrolyte ou d'explosion, ne rechargez jamais les piles, ne les chauffez pas, et ne les démontez pas.
- Quand les piles ne sont pas utilisées, retirez-les pour éviter toute usure inutile.
- Quand du liquide fuit des piles, essuyez-le bien pour l'éliminer complètement.

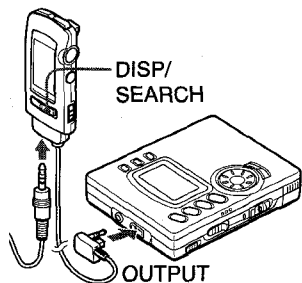
**A**

## PREPARATIONS

English

### Connecting the headphones → **A**

Connect the supplied headphones to the remote control and connect the remote control to the OUTPUT jack of the main unit.

- To turn on the backlight of the display on the remote control, press DISP/SEARCH.

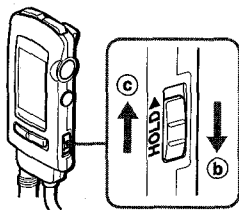
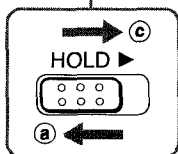
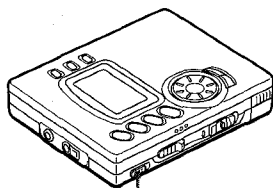
**B**

### HOLD switches → **B**

When operating with the main unit, release HOLD on the main unit. → **a**

When operating with the remote control, release HOLD on the remote control. → **b**

When not using the unit, set both to the HOLD position. → **c**

Accidentally pressed buttons will not function.

If buttons on the main unit are pressed when the HOLD switch is set to the HOLD position, "HOLD" appears.



**Conexión de auriculares → A**

Conecte los auriculares incluidos en el mando a distancia y conecte el mando a distancia en la toma OUTPUT del aparato.

- Para encender la luz en la indicación del mando a distancia, oprima DISP/SEARCH.

**Interruptores HOLD → B**

Cuando haga funcionar con el aparato, suelte el HOLD del aparato. → a

Cuando haga funcionar con el mando a distancia, suelte el HOLD del mando a distancia. → b

Cuando no utilice el aparato, mueva ambos a la posición HOLD. → c

Los botones oprimidos por accidente no harán funcionar el aparato.

Si se oprimen los botones del aparato cuando el interruptor HOLD está en la posición HOLD, aparece "HOLD".

**Raccordement des écouteurs → A**

Raccordez les écouteurs fournis à la télécommande et la télécommande à la prise OUTPUT de l'appareil.

- Appuyez sur DISP/SEARCH pour allumer l'éclairage de fond de l'afficheur de la télécommande.

**Commandes HOLD → B**

A la commande à l'appareil, libérez HOLD sur l'appareil. → a

A la commande avec la télécommande, libérez HOLD sur la télécommande. → b

Quand l'appareil n'est pas utilisé, réglez les deux commutateurs à la position HOLD. → c

Les touches pressées par inadvertance resteront sans effet.

Si des touches sur l'appareil sont pressées alors que le commutateur HOLD est sur HOLD, "HOLD" s'affiche.

## PREPARATIONS

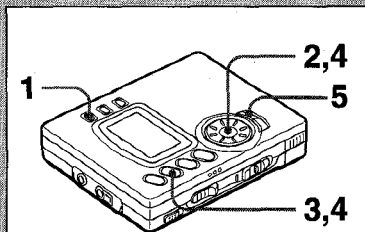

1

CLOCK SET

2

98-01/01

3

98-01/01

4

13:07:33

**Setting the clock**

- If you set the clock before use, the date will be recorded automatically every time a recording is done.
- Before setting the clock, make sure that enough battery power remains.

**Operate when the power is off.**

**1** Keep **DISP** pressed for about **3 seconds**.

“CLOCK SET” is displayed.

**2** Turn **MULTI JOG** to set the year.

**3** Press **▶▶**.

The month starts flashing.

**4** Repeat the steps **2** and **3** to set the month, day, hour and minute.

**5** Press **ENTER**.

The clock starts from the 00 seconds.

**To correct a setting mistake**

Press **▶▶** repeatedly until the digits to be corrected are flashing, then turn **MULTI JOG** to reset them.

**To see the time**

Press **DISP** while in the stop mode.

Press again to see the date.

**Note**

The clock does not work properly in the following cases:

- when the unit is not used for a long period of time
- when the batteries are removed for a long period of time

In these cases, you cannot see the time even if you press **DISP**.

Set the clock again.

**About the built-in back-up battery**

The built-in back-up battery retains the time and date when the batteries are removed. When the back-up time becomes extremely short, consult your nearest Aiwa service personnel to change the back-up battery.

**Ajuste del reloj**

- Si se ajusta el reloj antes de utilizar, la fecha se grabará automáticamente cada vez que haga una grabación.
- Antes de ajustar el reloj, compruebe que queda suficiente corriente de la batería.

**Haga el ajuste con el interruptor desconectado.****1 Mantenga DISP oprimido durante unos 3 segundos.**

Aparece "CLOCK SET".

**2 Gire MULTI JOG para ajustar el año.****3 Oprima ►►.**

El mes empieza a destellar.

**4 Repita los pasos 2 y 3 para ajustar el mes, día, hora y minutos.****5 Oprima ENTER.**

El reloj empieza desde 00 segundos.

**Para corregir un error de ajuste**

Oprima ►► varias veces hasta que las cifras a corregir están destellando y gire MULTI JOG para ajustar nuevamente.

**Para ver la hora**

Oprima DISP en el modo de parada.

Oprima nuevamente para ver la fecha.

**Nota**

El reloj no funciona correctamente en los siguientes casos:

- cuando no se ha utilizado el aparato durante mucho tiempo
- cuando se sacan las pilas o batería durante mucho tiempo

En estos casos no podrá ver la hora aunque oprima DISP.

Vuelva a ajustar el reloj.

**Sobre la pila de reserva integrada**

La pila de reserva integrada mantiene la hora y la fecha cuando saca las pilas o batería. Cuando el tiempo de reserva es muy corto, consulte con el personal de servicio de Aiwa más cercano para cambiar la pila de reserva.

**Réglage de l'horloge**

- Si l'horloge est réglée avant l'utilisation, la date sera automatiquement enregistrée à chaque enregistrement.
- Avant de régler l'horloge, vérifiez la capacité restante de la batterie/des piles.

**Opérez quand l'appareil est hors tension.****1 Maintenez DISP pressé environ 3 secondes.**

"CLOCK SET" s'affiche.

**2 Tournez MULTI JOG pour régler l'année.****3 Appuyez sur ►►.**

Le mois se met à clignoter.

**4 Répétez les étapes 2 et 3 pour régler le mois, le jour, les heures et les minutes.****5 Appuyez sur ENTER.**

L'horloge démarre à partir de 00 seconde.

**Pour corriger un réglage erroné**

Appuyez plusieurs fois sur ►► jusqu'à ce que les chiffres à corriger clignotent, puis tournez MULTI JOG pour les corriger.

**Pour visionner l'heure**

Appuyez sur DISP en mode d'arrêt.

Appuyez une seconde fois pour voir la date.

**Remarque**

L'horloge ne fonctionne pas correctement dans les cas suivants:

- quand l'appareil est resté inutilisé pendant une période prolongée
- si la batterie/les piles ont été retirées pendant longtemps.

Dans ce cas, la pression de DISP ne permet pas de visionner l'heure.

Réglez à nouveau l'horloge.

**Pile de sauvegarde intégrée**

La pile de sauvegarde intégrée maintient l'heure et la date au retrait de la batterie/des piles. Quand le temps de sauvegarde devient très court, consultez l'agent de service Aiwa le plus proche pour le remplacement de la pile de sauvegarde.

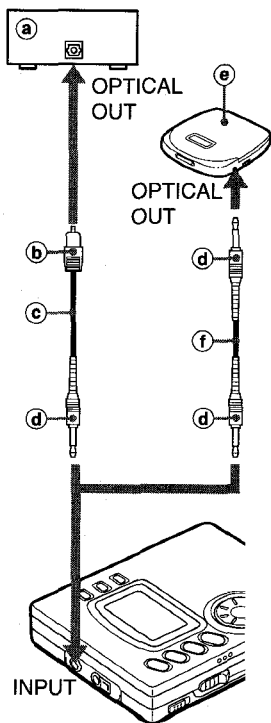

### Recording methods and connections

The INPUT jack of this unit can accept digital signals, analog signals (line output), and sound signal from the microphone.

According to the source signal and output jack of the connected unit, make connections properly as follows.

- Connect the plugs completely.

### Digital recording (connecting with the optical digital output) → A

High quality recording is possible since the digital source signals from a CD, etc. are not converted into analog signals.

The playing time and index mark data of the TOC (Table of contents) are recorded automatically at the same time. This is particularly useful when recording a whole CD.

This unit can record digital signals from DAT and BS/CS tuners as this unit has a built-in sampling frequency rate converter.

- (a) Equipment with optical square shaped jack
- (b) Optical square shaped plug
- (c) Optical digital cable (supplied)
- (d) Optical mini-plug
- (e) Equipment with optical mini-jack
- (f) Optical digital cable (commercially available)

- This unit can be connected to only optical output jacks for digital recording.

**Métodos de grabación y conexiones**

La toma INPUT de este aparato acepta señales digitales, señales analógicas (salida de línea) y señal de sonido del micrófono.

De acuerdo con la señal de fuente y toma de salida del equipo conectado, haga correctamente las conexiones de acuerdo con las siguientes explicaciones.

- Conecte firmemente los enchufes.

**Grabación digital (conexión a una salida digital óptica) → A**

Se pueden hacer grabaciones de gran calidad porque las señales de fuente digital como un disco compacto, etc. no necesitan convertirse en señales analógicas.

El tiempo de reproducción y los datos de códigos índice del TOC (índice temático) se graban automáticamente al mismo tiempo. Esto es especialmente útil cuando se graba todo el disco compacto.

Esta unidad puede grabar señales digitales de una cinta audiodigital o transmisión BS o CS digital ya que este aparato tiene un convertidor de relación de frecuencias de muestreo integrado.

- a) Equipo con toma óptica cuadrada
  - b) Enchufe óptico cuadrado
  - c) Cable digital óptico (incluido)
  - d) Minienchufe óptico
  - e) Equipo con minitoma óptica
  - f) Cable digital óptico (de venta en los comercios)
- Este aparato puede conectarse sólo a las tomas de salida ópticas para grabación digital.

**Méthodes d'enregistrement et raccordements**

La prise INPUT de cet appareil peut accepter des signaux numériques, des signaux analogiques (sortie de ligne) et des signaux sonores d'un microphone.

Effectuez correctement les raccordements selon le signal de source et la prise de sortie de l'appareil raccordé.

- Insérez les fiches à fond.

**Enregistrement numérique (raccordement à une sortie numérique optique) → A**

Un enregistrement de haute qualité est possible parce que les signaux de source numérique d'un CD, etc. ne sont pas convertis en signaux analogiques.

Simultanément, le temps de lecture et les données de marque index du TOC (Table des matières) sont automatiquement enregistrés. C'est particulièrement pratique à l'enregistrement d'un CD entier.

Grâce à son convertisseur de fréquence d'échantillonnage intégré, cet appareil peut enregistrer des signaux numériques de tuners DAT et BS/CS.

- a) Appareil à prise carrée optique
  - b) Prise carrée optique
  - c) Câble numérique optique (fourni)
  - d) Mini-fiche optique
  - e) Appareil à mini-prise optique
  - f) Câble numérique optique (disponible dans le commerce)
- Cet appareil peut seulement se raccorder à une prise de sortie optique pour l'enregistrement numérique.

## RECORDING

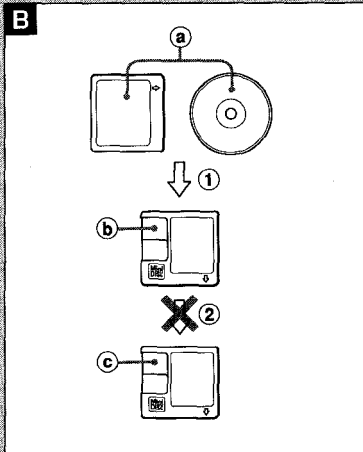

### About the Serial Copy Management System (SCMS) → **B**

To protect the copyrights of the recorded material, digital dubbing cannot be done because of the built-in record restriction function complying with the SCMS standard.

- (a) Source material (CD, MD, BS/CS tuners)
- (1) Digital recording
- (b) 1st generation
- (2) Digital recording cannot be done
- (c) 2nd generation (by only analog recording)
- When the source material is BS or CS signal, digital recording can be done for 2nd generation (except recording from some types of tuners).

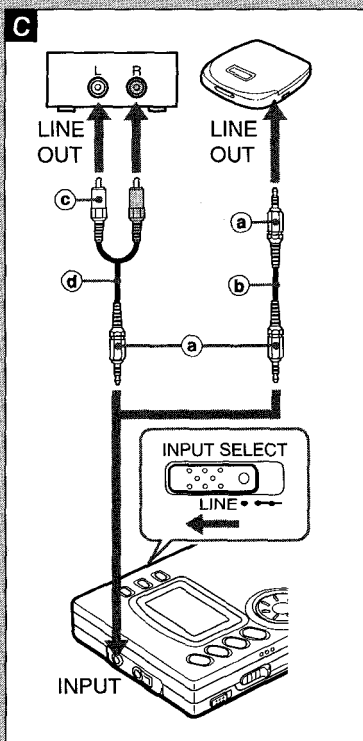

### Analog recording (connecting with the analog line output) → **C**

Set INPUT SELECT on the bottom of the unit to LINE.

- (a) Stereo mini-plug
- (b) Analog connection cord (Optional Aiwa SSW-8, etc.)
- (c) Stereo pin plug
- (d) Analog connection cord (Commercially available)

***Sobre el sistema de Administración de copias en serie (SCMS) → B***

Para proteger los derechos de autor de los materiales grabados, no puede hacerse una copia digital porque funcionará la función de limitación de grabación integrada de acuerdo con la norma SCMS.

- Ⓐ Material fuente (disco compacto, minidisco, sintonizadores BS/CS)
  - ① Grabación digital
  - Ⓑ 1ra. generación
  - ② No puede hacerse la grabación digital
  - Ⓒ 2a. generación (sólo grabación analógica)
- Cuando el material fuente es una señal BS o CS, la grabación digital puede hacerse para la 2a. generación (excepto cuando se graba de algunos tipos de sintonizadores).

***Grabación analógica (conectando a la salida de línea analógica) → C***

Ajuste INPUT SELECT en la parte inferior del aparato a LINE.

- Ⓐ Minienchufe estéreo
- Ⓑ Cable de conexión analógica (Aiwa SSW-8 opcional, etc.)
- Ⓒ Enchufe de patilla estéreo
- Ⓓ Cable de conexión analógica (de ventas en los comercios)

***A propos de la norme SCMS (Serial Copy Management System) → B***

Pour protéger les droits d'auteur des matériaux enregistrés, la fonction de restriction d'enregistrement intégrée, conforme à la norme SCMS, interdit la copie numérique.

- Ⓐ Matériau de source (CD, MD, tuners BS/CS)
  - ① Enregistrement numérique
  - Ⓑ 1ère génération
  - ② Enregistrement numérique impossible
  - Ⓒ 2nde génération (enregistrement analogique seulement)
- Quand le matériau de source est un signal BS ou CS, l'enregistrement numérique est possible pour la seconde génération (sauf l'enregistrement de certains types de tuner).

***Enregistrement analogique (raccordement à une sortie de ligne analogique) → C***

Réglez INPUT SELECT sous l'appareil à LINE.

- Ⓐ Mini-fiche stéréo
- Ⓑ Cordon de raccordement analogique (SSW-8, etc. Aiwa en option)
- Ⓒ Fiche à broches stéréo
- Ⓓ Cordon de raccordement analogique (disponible dans le commerce)

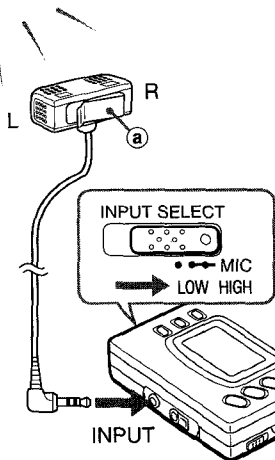
**D****RECORDING****English****Microphone recording → D**

Set INPUT SELECT on the bottom of the unit to MIC HIGH or MIC LOW .

To increase the microphone sensitivity, set to HIGH.

To decrease the microphone sensitivity, set to LOW.

Connect an optional microphone and orient to the sound source with correct direction.

Ⓐ Optional microphone Aiwa CM-TS22 etc.



**Grabación con micrófono** → **D**

Ajuste INPUT SELECT en la parte inferior del aparato a MIC HIGH o MIC LOW.

Para aumentar la sensibilidad del micrófono, ajuste a HIGH.

Para disminuir la sensibilidad del micrófono, ajuste a LOW.

Conecte un micrófono opcional y apunte a la fuente de sonido en el sentido correcto.

Ⓐ Micrófono opcional Aiwa CM-TS22, etc.

**Enregistrement avec un microphone**

→ **D**

Réglez INPUT SELECT sous l'appareil à MIC HIGH ou MIC LOW.

Réglez à HIGH pour augmenter la sensibilité du microphone.

Réglez à LOW pour réduire la sensibilité du microphone.

Raccordez un microphone en option et orientez-le vers la source sonore.

Ⓐ Microphone en option Aiwa CM-TS22 etc.

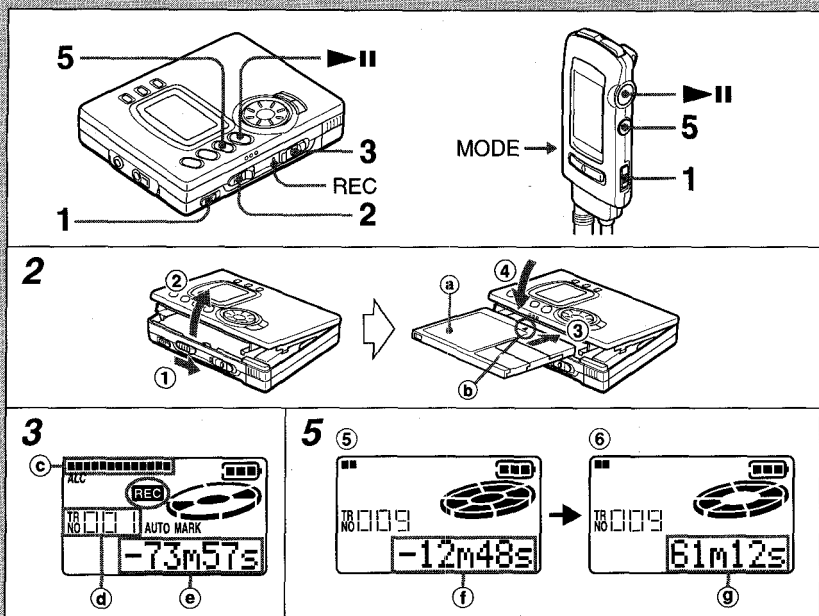

## RECORDING

English

### Basic operation

1 Release HOLD.

2 Insert a recordable disc with the label side **a** up and in the direction of the arrow **b**.

3 Slide REC/EDIT while pressing the red button.

The REC indicator lights and recording starts.

③ Recording sound level

④ Current track number

⑤ Remaining time of the disc

Holding REC/EDIT for 2 seconds after sliding activates the recording pause mode.

Press **▶||** to start recording.

When operating with the remote control, press **▶||** while pressing MODE.

Press **▶||** again to start recording.

4 Start playback of the connected unit.

5 Press **■** to stop recording.

The data concerning the contents of the recording are registered. → ⑤

After the TOC (Table Of Contents) data is registered, the display changes and power is automatically turned off. → ⑥

⑥ Remaining time of the disc

⑦ Total recording time

### To pause recording

Press **▶||** during recording. To resume, press it again.

### To remove the disc

Make sure that the power is turned off after registering the TOC data in step 5, then open the disc holder.

You cannot open the disc holder during recording or registering the TOC data.

**Funcionamiento básico**

- 1 Suelte HOLD.
- 2 Inserte un disco grabable con el lado de la etiqueta **a** hacia arriba y en el sentido de la flecha **b**.
- 3 Deslice REC/EDIT mientras oprime el botón rojo.

El indicador REC se enciende y empieza a grabar.

**c** Nivel de sonido de la grabación

**d** Número de canción actual

**e** Tiempo remanente en el disco

Mantenga deslizado REC/EDIT durante 2 segundos para activar el modo de pausa de grabación.

Oprima **▶||** para empezar a grabar.

Cuando haga funcionar con el mando a distancia, oprima **▶||** mientras oprime MODE.

Oprima **▶||** nuevamente para empezar a grabar.

- 4 Empiece a reproducir el aparato conectado.

- 5 Oprima **■** para parar la grabación.

Los datos de contenido de la grabación quedan registrados. → **5**

Después de registrar los datos TOC (índice temático), la pantalla cambia y se desconecta automáticamente el aparato.

→ **6**

**f** Tiempo remanente del disco

**g** Tiempo de grabación total

**Para hacer una pausa de grabación**

Oprima **▶||** durante la grabación. Para continuar, vuelva a oprimir.

**Para sacar el disco**

Asegúrese que el aparato se desconecta después de registrar los datos TOC en el paso 5 y abra el compartimiento del disco. No puede abrir el compartimiento del disco cuando se está grabando o registrando los datos TOC.

**Opérations de base**

- 1 Libérez HOLD.
- 2 Insérez un disque enregistrable, le côté portant l'étiquette **a** vers le haut, dans le sens de la flèche **b**.

- 3 Faites glisser REC/EDIT en pressant le bouton rouge.

L'indicateur REC s'allume et l'enregistrement démarre.

**c** Niveau sonore d'enregistrement

**d** Numéro de la piste présente

**e** Temps d'enregistrement restant du disque

Maintenir REC/EDIT pressé pendant 2 secondes après le glissement active le mode pause d'enregistrement.

Appuyez sur **▶||** pour démarrer l'enregistrement.

Si vous utilisez la télécommande, appuyez sur **▶||** tout en pressant MODE.

Appuyez à nouveau sur **▶||** pour démarrer l'enregistrement.

- 4 La lecture démarre sur l'appareil raccordé.

- 5 Appuyez sur **■** pour arrêter l'enregistrement.

Les données concernant le contenu de l'enregistrement sont consignées. → **5**

Après la consignation des données TOC (Table des matières), l'affichage change et l'appareil se met automatiquement hors tension. → **6**

**f** Temps d'enregistrement restant du disque

**g** Temps total d'enregistrement

**Pour faire une pause d'enregistrement**

Appuyez sur **▶||** pendant l'enregistrement. Une seconde pression permettra de reprendre l'enregistrement.

**Pour retirer le disque**

Vérifiez que l'appareil est hors tension après la consignation des données TOC à l'étape 5, puis ouvrez le logement du disque.

L'ouverture du logement du disque est impossible pendant l'enregistrement ou la consignation des données TOC.

A

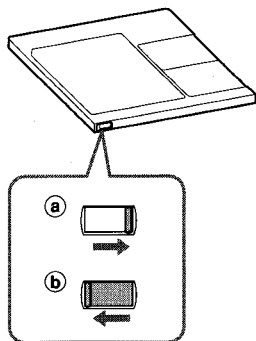
**Note**

- You cannot record on the disc for playback only.
- Do not remove the batteries or disconnect the AC adaptor while the unit is registering the TOC data. The data will not be registered correctly and the disc cannot be played back.

**About the recording level**

The recording level is adjusted automatically.

You can adjust the recording level during analog recording and microphone recording.

To record the sound source better, adjust the recording level referring to page 30.

**To monitor the sound source in recording**

Connect the supplied headphones.

Adjusting the volume does not affect the recorded sound.

**To record on a previously recorded disc**

If there is an unrecorded section left on the disc, the new recording automatically starts from where the previous recording finished. If there is not enough unrecorded section left, or you want to record after erasing previous recordings, erase the recording referring to page 62.

**To prevent the accidental erasure of recorded material → A**

Slide the record-protect tab as illustrated. Slide the tab so that it is completely locked.

To protect the recorded contents → a

To record → b

If recording or editing is attempted when the tab is set to the protect position, "PROTECTED" appears and the operations are deactivated.

**Notas**

- No puede grabar en un disco sólo para reproducción.
- No puede sacar las pilas o batería o desconectar el adaptador de C.A. cuando el aparato está registrando los datos TOC. Los datos no se registrarán correctamente y el disco no puede reproducirse más.

***Sobre el nivel de grabación***

El nivel de grabación se ajusta automáticamente.

Puede ajustar el nivel de grabación durante la grabación analógica y la grabación de micrófono.

Para grabar mejor la fuente de sonido, ajuste el nivel de grabación consultando la página 31.

***Para controlar la fuente de sonido durante la grabación***

Conecte los auriculares incluidos.

El ajuste del volumen no afecta el sonido que se está grabando.

***Para grabar en un disco ya grabado***

Si hay una sección sin grabar del disco, la nueva grabación empieza automáticamente desde donde terminó la última grabación. Si no hay suficiente espacio sin grabar o si desea grabar después de borrar las grabaciones anteriores, borre la grabación consultando la página 63.

***Para evitar el borrado accidental del material grabado*** → **A**

Deslice la lengüeta para evitar el borrado como en la figura.

Deslice la lengüeta hasta su tope.

Para proteger el contenido de la grabación → **(a)**

Para grabar → **(b)**

Si se trata de grabar o editar cuando la lengüeta está hacia el lado de protección, aparece "PROTECTED" y se desconecta el funcionamiento.

**Remarques**

- L'enregistrement sur un disque prévu pour la lecture seulement est impossible.
- Ne retirez pas la batterie/les piles et ne déconnectez pas l'adaptateur secteur pendant la consignment des données TOC. Les données seront mal consignées et la lecture du disque sera impossible.

***Niveau d'enregistrement***

Le niveau d'enregistrement se règle automatiquement.

Vous pouvez ajuster le niveau d'enregistrement pendant l'enregistrement analogique et l'enregistrement avec un microphone.

Pour mieux enregistrer la source sonore, ajustez le niveau d'enregistrement en vous référant à la page 31.

***Pour surveiller la source sonore en cours d'enregistrement***

Raccordez les écouteurs fournis.

L'ajustement du volume des écouteurs n'affecte pas le son enregistré.

***Pour enregistrer sur un disque précédemment enregistré***

S'il reste une section non enregistrée sur le disque, le nouvel enregistrement démarre automatiquement à partir de l'endroit où l'enregistrement précédent s'est terminé. Si la section non-enregistrée est trop réduite, ou si vous souhaitez enregistrer après effacement d'enregistrements précédents, effacez l'enregistrement en vous référant à la page 63.

***Pour éviter l'effacement accidentel de matériaux enregistrés*** → **A**

Faites glisser le taquet de protection contre l'enregistrement comme indiqué de sorte qu'il soit complètement bloqué.

Pour protéger les matériaux enregistrés → **(a)**

Pour enregistrer → **(b)**

Si vous essayez d'enregistrer ou d'éditer alors que le taquet est en position de protection, "PROTECTED" apparaît et les opérations sont annulées.

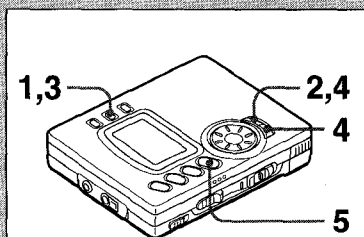

1



2



4

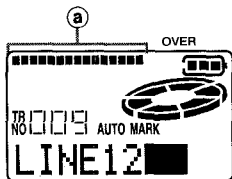

### Adjusting the recording level

- Start playback of the connected unit or connect the microphone.

Operate in the recording pause mode.

1 Press **MODE** repeatedly until "A.L.C." is displayed.

A.L.C. : Automatic Level control

2 Press **ENTER**.

"MANUAL" is displayed.

3 Press **MODE** three times.

4 Press **+** or **-** referring to the level meter in the display to adjust the recording level .

Set the recording level (a) as high as possible but not reaching the OVER indication.

5 Press **▶||** to start recording.

### To adjust the recording level during recording

Press **+** or **-** during recording in the same way as step 4.

### To resume automatic level control

Press **MODE** while in recording pause mode to display "MANUAL", then press **ENTER** to display "A.L.C."

**Ajuste del nivel de grabación**

- Empiece a reproducir de la unidad conectada o conecte el micrófono.

Haga el siguiente procedimiento en el modo de pausa de grabación.

**1 Oprima MODE varias veces hasta que aparezca "A.L.C."**.

A.L.C.: Control de Nivel Automático en inglés

**2 Oprima ENTER.**

Aparece "MANUAL".

**3 Oprima "MODE tres veces.**

**4 Oprima + o - consultando el medidor de nivel en la pantalla para ajustar el nivel de grabación.**

Ajuste el nivel de grabación (a) lo más alto posible sin llegar a la indicación OVER.

**5 Oprima ►|| para empezar a grabar.**

**Para ajustar el nivel de grabación durante la grabación**

Oprima + o - durante la grabación de la misma forma que el paso 4.

**Para continuar con el control de nivel automático**

Oprima MODE en el modo de pausa de grabación para que aparezca "MANUAL" y oprima ENTER para que aparezca "A.L.C."

**Ajustement du niveau d'enregistrement**

- Démarrez la lecture sur l'appareil raccordé ou raccordez un microphone.

Opérez en mode pause d'enregistrement.

**1 Appuyez plusieurs fois sur MODE jusqu'à l'affichage de "A.L.C."**.

A.L.C.: Abréviation de "Automatic Level control"

**2 Appuyez sur ENTER.**

"MANUAL" s'affiche.

**3 Appuyez trois fois sur MODE.**

**4 Appuyez sur + ou - en consultant l'indicateur de niveau de l'afficheur pour ajuster le niveau d'enregistrement.**

Réglez le niveau d'enregistrement (a) le plus haut possible, mais sans faire apparaître l'indication OVER.

**5 Appuyez sur ►|| pour démarrer l'enregistrement.**

**Pour ajuster le niveau d'enregistrement pendant l'enregistrement**

Appuyez sur + ou - pendant l'enregistrement, comme à l'étape 4.

**Pour revenir au contrôle automatique du niveau**

Appuyez sur MODE en mode pause d'enregistrement pour afficher "MANUAL", puis sur ENTER pour afficher "A.L.C."

## USABLE FUNCTIONS FOR RECORDING

A

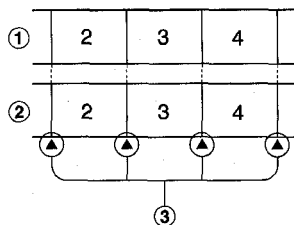

B

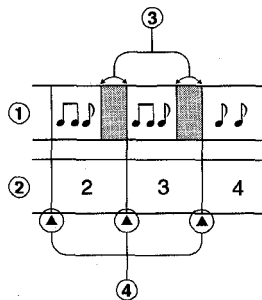

### Registering the index mark

- To search for a desired passage quickly, you can register up to 254 index marks.
- This unit has three functions for registering the index marks.

### Auto marker function

“AUTO MARK” appears in the display and index mark information is registered automatically as follows.

### During digital recording from a CD or MD → A

The index mark information recorded on the CD or MD is copied as it is.

- ① CD or MD
- ② Recording (MD)
- ③ Index marks

### During analog recording or microphone recording → B

If there is an unrecorded section lasting longer than 3 seconds, an index mark will be registered automatically when a signal is input next time.

- ① Input sound
- ② Recording (MD)
- ③ While there is no sound
- ④ Index marks

### Time marker function

“TIME MARK” appears in the display and index mark information is registered every 5 minutes.



## **FUNCIONES UTILES PARA GRABACION**

Español

### **Registro de códigos índice**

- Para buscar rápidamente determinadas partes, puede registrar hasta 254 códigos índice.
- Esta unidad tiene tres funciones para registro de códigos índice.

### **Función de marcador automático**

Aparece "AUTO MARK" en la indicación y la información de código índice se registra automáticamente de la siguiente forma.

#### **Durante la grabación digital de un disco compacto o minidisco → A**

La información de código índice grabada en el disco compacto o minidisco se copia tal cual.

- ① Disco compacto o minidisco
- ② Grabación (minidisco)
- ③ Códigos índice

#### **Durante la grabación analógica o grabación de micrófono → B**

Si hay una parte sin grabar de más de 3 segundos, se registra automáticamente un código índice cuando vuelve a entrar una nueva señal.

- ① Sonido entrado
- ② Grabación (minidisco)
- ③ Mientras no se escucha ningún sonido
- ④ Códigos índice

### **Función de marcador de tiempo**

Aparece "TIME MARK" en la pantalla y se registra la información de código índice cada 5 minutos.

## **FONCTIONS UTILISABLES POUR L'ENREGISTREMENT**

Français

### **Consignation de marques index**

- Vous pouvez consigner jusqu'à 254 marques index pour faciliter la recherche d'un passage souhaité.
- Cet appareil a trois fonctions de consignation des marques index.

### **Fonction marqueur automatique**

"AUTO MARK" s'affiche et l'information marque index est automatiquement enregistrée comme suit.

#### **Pendant l'enregistrement numérique d'un CD ou MD → A**

L'information marque index enregistrée sur le CD ou MD est copiée telle quelle.

- ① CD ou MD
- ② Enregistrement (MD)
- ③ Marques index

#### **Pendant l'enregistrement analogique ou l'enregistrement avec un microphone → B**

En cas de section non-enregistrée de plus de 3 secondes, une marque index sera automatiquement consignée à l'entrée de signal suivante.

- ① Son entré
- ② Enregistrement (MD)
- ③ S'il n'y a pas de son
- ④ Marques index

### **Fonction marqueur temporel**

"TIME MARK" s'affiche et l'information de marque index est consignée toutes les 5 minutes.

## USABLE FUNCTIONS FOR RECORDING

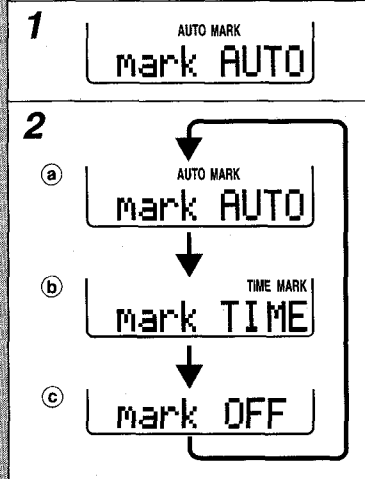
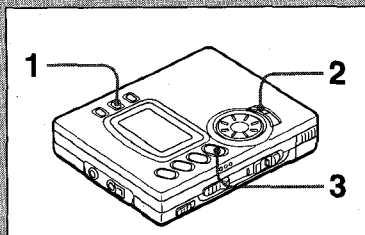

### Time marker function

You can register an index mark by pressing ►► during recording even if the Marker function is set to OFF.

This function is activated when the Auto marker or Time marker function is set.

### Note

- The index mark may not be registered correctly even if the Auto marker function is set.
- You cannot register index marks without registering the track number.
- You cannot register any index mark on a disc with 254 tracks already recorded.

### Selecting a marker function

Operate while in recording pause mode.

- 1 Press **MODE** repeatedly until "mark AUTO" is displayed.
- 2 Press **ENTER** repeatedly to select a marker function.
  - (a) Auto marker function
  - (b) Time marker function
  - (c) Marker function off
- 3 Press ►► to start recording.

### Note

- Selected marker function is retained after the power is turned off.
- Auto marker function is selected when purchasing the unit.

***Función de marcador de tiempo***

Se pueden registrar códigos índice oprimiendo ►► durante la grabación incluso cuando la función de marcador está desactivada a OFF.

Esta función se activa cuando está en el modo de marcador automático o en el modo de marcador de tiempo.

**Notas**

- El código índice puede no registrarse correctamente aunque se haya activado la función de marcador automático.
- No puede registrar códigos índice sin registrar el número de canción.
- No puede registrar ningún código índice en un disco que ya tenga 254 canciones grabadas.

***Selección de la función de marcador***

Haga el siguiente procedimiento en el modo de pausa de grabación.

- 1 Oprima **MODE** varias veces hasta que aparezca "mark AUTO".
- 2 Oprima **ENTER** varias veces para seleccionar una función de marcador.
  - a) Función de marcador automático
  - b) Función de marcador de tiempo
  - c) Función de marcador desactivada
- 3 Oprima ►► para empezar a grabar.

**Notas**

- La función de marcador seleccionada se mantiene después de desconectar la alimentación.
- La función de marcador automático es la función original al comprar el aparato.

***Fonction marqueur temporel***

Vous pouvez consigner une marque index en appuyant sur ►► pendant l'enregistrement même si la fonction marqueur est désactivée (OFF).

Cette fonction s'active au réglage de la fonction marqueur automatique ou marqueur temporel.

**Remarques**

- La marque index peut ne pas être consignée correctement même si la fonction marqueur automatique est activée.
- Les marques index ne peuvent pas être consignées si le numéro de piste n'est pas consigné.
- Aucune marque index ne peut être consignée sur un disque ayant déjà 254 pistes enregistrées.

***Sélection d'une fonction marqueur***

Opérez en mode pause d'enregistrement.

- 1 Appuyez plusieurs fois sur **MODE** jusqu'à ce que "mark AUTO" s'affiche.
- 2 Appuyez plusieurs fois sur **ENTER** pour sélectionner une fonction marqueur.
  - a) Fonction marqueur automatique
  - b) Fonction marqueur temporel
  - c) Fonction marqueur désactivée
- 3 Appuyez sur ►► pour démarrer l'enregistrement.

**Remarques**

- La fonction marqueur sélectionnée est maintenue même après la mise hors tension.
- La fonction marqueur automatique est sélectionnée à l'achat de l'appareil.

## USABLE FUNCTIONS FOR RECORDING

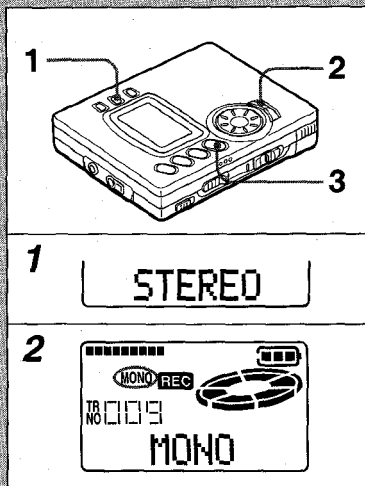

### *Extended recording (Monaural recording)*

The available time printed on the disc can be doubled when the sound is recorded in monaural.

**Operate while in recording pause mode.**

- 1 Press **MODE** repeatedly until "STEREO" is displayed.
- 2 Press **ENTER**.  
"MONO" is displayed.
- 3 Press **▶||** to start recording.

### *To resume stereo recording*

Display "MONO" in step 1 and display "STEREO" in step 2.

### **Note**

- Every time you change the recording mode, the track number advances by one.
- Selected recording mode is retained after the power is turned off.
- While recording a stereo sound source in monaural, the sound from the headphones will be heard in stereo.
- A disc recorded in monaural cannot be played back on another MD player which cannot play back a monaural recorded disc.

***Grabación más larga (grabación monoaural)***

Puede duplicar el tiempo impreso en el disco cuando se graba el sonido en monoaural.

**Haga el siguiente procedimiento en el modo de pausa de grabación.**

- 1 Oprima MODE varias veces hasta que aparezca "STEREO".**
- 2 Oprima ENTER.**  
Aparece "MONO".
- 3 Oprima ►|| para empezar a grabar.**

***Para volver a la grabación en estéreo***

Haga aparecer "MONO" en el paso 1 y haga aparecer "STEREO" en el paso 2.

**Notas**

- Cada vez que cambia el modo de grabación, el número de canción avanza en uno.
- El modo de grabación seleccionado se mantiene después de desactivar la corriente.
- Cuando la grabación de una fuente de sonido en estéreo está en monoaural, el sonido de los auriculares se escuchará en estéreo.
- Un disco grabado en monoaural no puede reproducirse en otro reproductor de minidisques sin la función de reproducción de disco grabados en monoaural.

***Enregistrement étendu (enregistrement en monoaural)***

Le temps disponible indiqué sur le disque peut être doublé si le son est enregistré en monoaural.

**Opérez en mode pause d'enregistrement.**

- 1 Appuyez plusieurs fois sur MODE jusqu'à ce que "STEREO" s'affiche.**
- 2 Appuyez sur ENTER.**  
"MONO" s'affiche.
- 3 Appuyez sur ►|| pour démarrer l'enregistrement.**

***Pour revenir à l'enregistrement stéréo***

Affichez "MONO" à l'étape 1 et "STEREO" à l'étape 2.

**Remarques**

- A chaque changement de mode d'enregistrement, le numéro de piste augmente d'une unité.
- Le mode d'enregistrement sélectionné est maintenu même après la mise hors tension.
- Pendant l'enregistrement en monoaural d'une source sonore stéréo, le son audible aux écouteurs est stéréo.
- Un disque enregistré en monoaural ne peut pas être lu sur un autre lecteur MD ne pouvant pas lire les disques enregistrés en monoaural.

## USABLE FUNCTIONS FOR RECORDING

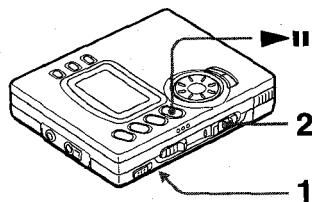

1

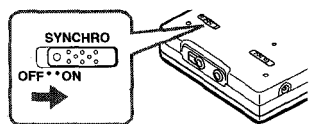

2



### *Synchronized analog recording*

Recording pauses when there is no sound, and resumes automatically when the sound begins again.

When recording a meeting, it will only record when someone is speaking and saves the disc space.

#### 1 Set SYNCHRO to ON.

#### 2 Start recording.

The recording pauses when the sound source is below a certain level for 4 seconds and resumes when the sound begins.

You can restart recording by pressing **▶||** while in recording pause mode.

After recording, press **■**.

### *Synchronized digital recording*

During digital recording from an Aiwa mini component, the recording is always synchronized with the operation of the connected unit.

- Connect the unit to an Aiwa mini component with the supplied optical digital cable.

#### 1 Start recording on this unit.

"No Signal" is displayed and **REC** indicator blinks in the display.

#### 2 Start playback of the connected mini component.

Recording starts automatically when the connected unit starts playback.

Recording pauses when the connected unit pauses or stops, and resumes when the connected unit restarts playback.

After recording, press **■**.

#### Note

- Synchronized digital recording can be done from a unit with a DIGITAL OPTICAL OUTPUT jack.
- Synchronized digital recording may not be done from some type of Aiwa mini component.

### **Grabación analógica sincronizada**

La grabación entra en pausa cuando no se escucha ningún sonido y continúa automáticamente al volver a escucharse el sonido.

Cuando se graba una reunión, sólo grabará cuando alguien hable lo que economiza espacio en el disco.

#### **1 Mueva SYNCHRO a ON.**

#### **2 Empiece a grabar.**

La grabación entra en pausa cuando la fuente de sonido está por debajo de cierto nivel durante 4 segundos y continúa cuando empieza el sonido.

Se puede seguir la grabación presionando ►|| en el modo de pausa de grabación.

**Después de la grabación, oprima ■.**

### **Grabación digital sincronizada**

Durante la grabación digital de un minicomponente de Aiwa, la grabación se sincroniza con el funcionamiento del aparato conectado.

- Conecte el aparato a un minicomponente de Aiwa con el cable digital óptico incluido.

#### **1 Empiece a grabar en este aparato.**

Aparece "No Signal" y el indicador **REC** destella en la pantalla.

#### **2 Empiece la reproducción del minicomponente conectado.**

La grabación empieza automáticamente cuando el aparato conectado empieza a reproducir.

La grabación entra en pausa y continúa cuando el aparato conectado vuelva a reproducir.

**Después de grabar, oprima ■.**

#### **Notas**

- La grabación digital sincronizada puede hacerse de un aparato con una toma DIGITAL OPTICAL OUTPUT.
- La grabación digital sincronizada no puede hacerse con algunos tipos de minicomponentes de Aiwa.

### **Enregistrement analogique synchronisé**

L'appareil passe en pause d'enregistrement quand il n'y a pas de son, et reprend automatiquement l'enregistrement quand un son redevient audible.

Lors de l'enregistrement d'une réunion, l'appareil enregistre seulement quand quelqu'un parle et économise l'espace sur le disque.

#### **1 Réglez SYNCHRO à ON.**

#### **2 Démarrez l'enregistrement.**

L'appareil passe en pause d'enregistrement quand la source sonore reste au-dessous d'un certain niveau pendant 4 secondes; il recommencera à enregistrer quand le son redeviendra audible.

Vous pouvez redémarrer l'enregistrement en appuyant sur ►|| en mode pause d'enregistrement.

**Après l'enregistrement, appuyez sur ■.**

### **Enregistrement numérique synchronisé**

Pendant l'enregistrement à partir d'une mini-chaîne Aiwa, l'enregistrement est toujours synchronisé au fonctionnement de l'appareil raccordé.

- Raccordez l'appareil à la mini-chaîne Aiwa avec le câble numérique optique fourni.

#### **1 Démarrez l'enregistrement sur cet appareil.**

"No Signal" s'affiche et l'indicateur **REC** clignote sur l'afficheur.

#### **2 Démarrez la lecture sur la mini-chaîne raccordée.**

L'enregistrement démarre automatiquement quand la mini-chaîne raccordée démarre la lecture.

L'appareil passe en pause d'enregistrement quand la mini-chaîne raccordée fait une pause ou s'arrête, et reprend l'enregistrement quand elle recommence la lecture.

**Après l'enregistrement, appuyez sur ■.**

#### **Remarques**

- L'enregistrement numérique synchronisé est possible d'un appareil à prise DIGITAL OPTICAL OUTPUT.
- L'enregistrement numérique synchronisé peut être impossible de certains types de mini-chaîne Aiwa.

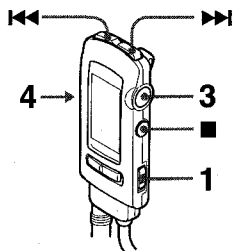
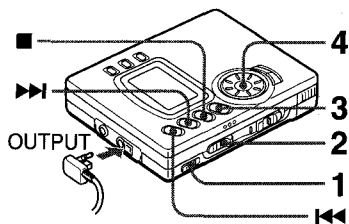

2

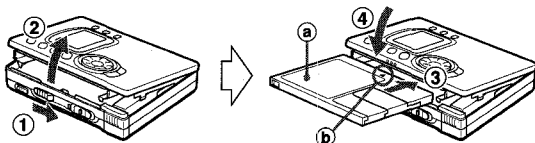

3



4

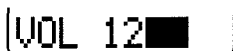

## PLAYBACK

English

### Basic operation

- 1 Release HOLD.
- 2 Insert a disc with the label side up (a) and in the direction of the arrow (b).
- 3 Press ►||.
- (c) Current track number
- (d) Elapsed time of the current track
- 4 Adjust the VOLUME with MULTI JOG. When operating with the remote control, press VOL +/-.

To stop playback, press ■. When playing the disc the next time, playback will start from that point.

The power is automatically turned off after about 5 seconds.

Basic operation	Button to press	Signal sound
To pause	►   during playback	bip, bip, bip, bip ••••
To resume	►   while in pause mode	bip
To go back to the beginning of a previous track	◀◀ briefly	bipbipbip
To go to the beginning of a succeeding track	►► briefly	bipbip
To search for a desired point	Keep ◀◀ or ►► pressed	



## Funcionamiento básico

- 1 Suelta HOLD.
- 2 Inserte un disco con el lado de la etiqueta **a** hacia arriba y en el sentido de la flecha **b**.
- 3 Oprima ►II.
  - © Número de canción actual
  - © Tiempo transcurrido en la canción actual
- 4 Ajuste el VOLUME con MULTI JOG. Cuando funciona con el mando a distancia, oprima VOL +/-.

**Para parar la reproducción,** presione ■. Cuando reproduce el disco la siguiente vez, la reproducción continuará desde ese punto.

La corriente se desconecta automáticamente después de unos 5 segundos.

Funcionamiento básico	Botón oprimido	Sonido de la señal
Para hacer una pausa	►II durante la reproducción	bip, bip, bip, bip ****
Para continuar	►II en el modo de pausa	bip
Para volver al principio de la canción anterior	◀◀ brevemente	bipbipbip
Para ir al principio de una canción más adelante	▶▶ brevemente	bipbip
Para buscar un punto deseado	Mantenga oprimido ◀◀ o ▶▶	

## Opérations de base

- 1 Libérez HOLD.
- 2 Insérez un disque, le côté portant l'étiquette vers le haut **a**, dans le sens de la flèche **b**.
- 3 Appuyez sur ►II.
  - © Numéro de la piste présente
  - © Temps écoulé de la piste présente
- 4 Ajustez le volume avec MULTI JOG. Si vous utilisez la télécommande, appuyez sur VOL +/-.

**Pour arrêter la lecture,** appuyez sur ■. A la lecture suivante du disque, la lecture démarrera de ce point. L'alimentation se coupe automatiquement au bout de 5 secondes.

Opérations de base	Bouton à presser	Signal sonore
Pour faire une pause d'enregistrement	►II pendant le lecture	bip, bip, bip, bip ****
Pour reprendre l'enregistrement	►II en mode d'arrêt	bip
Pour revenir au début de la piste présente	◀◀ brièvement	bipbipbip
Pour passer au début de la piste suivante	▶▶ brièvement	bipbip
Pour rechercher un point souhaité	Maintenir ◀◀ ou ▶▶ pressé	

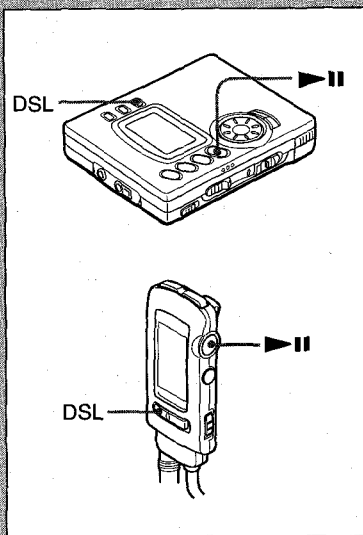

### **To adjust the sound**

Press DSL repeatedly.

DSL 1 : Low frequency is emphasized.

DSL 2 : Low and high frequencies are more emphasized than in DSL1.

DSL 3 : Low and high frequencies are more emphasized than in DSL2.

DSL OFF: Normal sound

### **To play a disc at double speed (Rapid-playback)**

Keep ▶|| pressed for 2 seconds during playback.

"x2 PLAY" is displayed.

To resume normal playback, press ▶|| again.

- When the ◀◀ or ▶▶ is pressed during rapid-playback, the rapid playback is canceled.

**Para ajustar el sonido**

Oprima DSL varias veces.

DSL 1: Se da énfasis a las frecuencias bajas.

DSL 2: Las frecuencias bajas y altas se enfatizan más en DSL 1.

DSL 3: Las frecuencias bajas y altas se enfatizan más en DSL 2.

DSL OFF: Sonido normal

**Para reproducir un disco a doble velocidad (reproducción rápida)**

Mantenga oprimido ►|| durante 2 segundos de la reproducción.

Aparece "x2 PLAY".

Para continuar con la reproducción normal, oprima nuevamente ►||.

- Cuando se oprime ◀◀ o ▶▶ durante la reproducción rápida, se cancela ésta.

**Pour ajuster le son**

Appuyez plusieurs fois sur DSL.

DSL 1: Les basses fréquences sont accentuées.

DSL 2: Les basses et les hautes fréquences sont plus accentuées qu'avec DSL 1.

DSL 3: Les basses et les hautes fréquences sont plus accentuées qu'avec DSL 2.

DSL OFF: Son normal

**Pour lire un disque deux fois plus vite (Lecture rapide)**

Maintenez ►|| enfoncé 2 secondes pendant la lecture.

"x2 PLAY" s'affiche.

Pour revenir en lecture normale, appuyez à nouveau sur ►||.

- La pression de ◀◀ ou ▶▶ pendant la lecture rapide annule la lecture rapide.

DISP

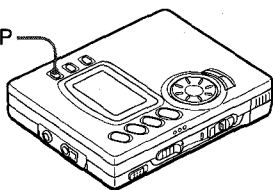
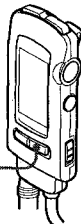
DISP/  
SEARCH

①

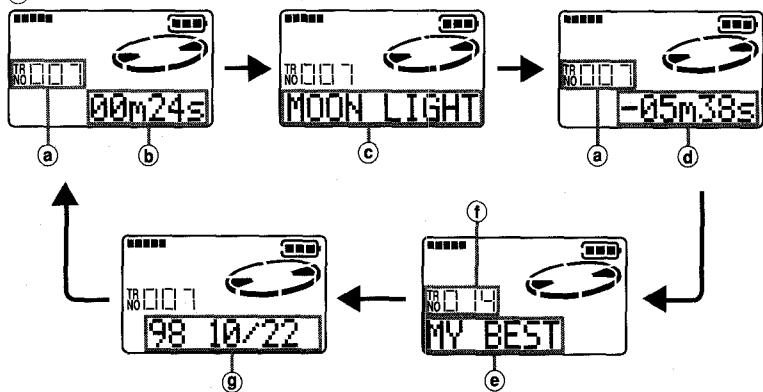

## PLAYBACK

English

### To change the display

Press DISP repeatedly during playback. Each time the button is pressed, the display changes in the following order.

- (a) Current track number
- (b) Elapsed time of the current track
- (c) Title of current track
- (d) Remaining time of current track
- (e) Disc name
- (f) Total number of tracks on the disc
- (g) Recording date of the current track (22nd October, 1998 in this case)

### Note

- The display changes to ① when playback is stopped.
- "No Title" or "No Name" appears when playing a disc in which no data is registered.
- Recording date of the current track is not displayed when playing a prerecorded disc or a disc in which no data is registered.

**Para cambiar la indicación**

Oprima DISP varias veces durante la reproducción. Cada vez que oprime el botón, la indicación cambia en el siguiente orden.

- a) Número de canción actual
- b) Tiempo transcurrido de la canción actual
- c) Título de la canción actual
- d) Tiempo remanente de la canción actual
- e) Nombre del disco
- f) Número total de canciones en el disco
- g) Fecha de la grabación de la canción actual (22 de octubre de 1998 en este caso)

**Notas**

- La indicación cambia a ① cuando se detiene la reproducción.
- Aparece "No Title" o "No Name" cuando se reproduce un disco que no tiene datos registrados.
- La fecha de la grabación de la canción actual no aparece cuando se reproduce un disco pregrabado o en el que no hay datos registrados.

**Pour changer l'affichage**

Appuyez plusieurs fois sur DISP pendant la lecture. A chaque pression, l'affichage change dans l'ordre suivant.

- a) Numéro de la piste présente
- b) Temps écoulé de la piste présente
- c) Titre de la piste présente
- d) Temps restant de la piste présente
- e) Nom du disque
- f) Nombre total de pistes sur le disque
- g) Date d'enregistrement de la piste présente (22 octobre 1998 dans ce cas)

**Remarques**

- L'affichage passe à ① à l'arrêt de la lecture.
- "No Title" ou "No Name" apparaît lors de la lecture d'un disque sur lequel aucune donnée n'est consignée.
- La date d'enregistrement de la piste présente n'est pas affichée lors de la lecture d'un disque préenregistré ou d'un disque sur lequel aucune donnée n'est consignée.

## PLAYBACK

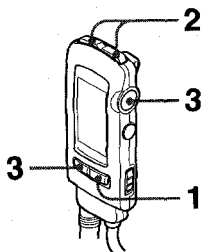
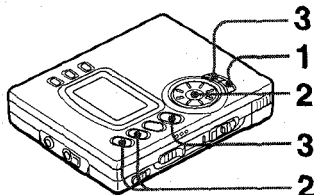

1

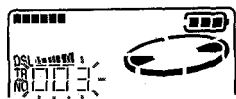

2

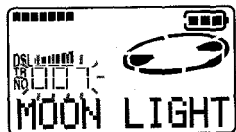
**Title search function**

- You can search for a desired track confirming the title during playback.

**Operate during playback.****1 Press SEARCH.**

The track number in the display flashes for about 4 seconds.

When operating with the remote control, keep DISP/SEARCH pressed for 3 seconds.

**2 While the track number flashes, press ◀◀ or ▶▶ repeatedly until the desired track title is displayed.**

You can use the MULTI JOG.

**3 Press ▶|| or ENTER to start playback.**

- You can start this operation in playback pause mode.

In this case, press ▶|| again after step 3 to resume playback.

**Note**

- Title search function is not activated during random play and program play.
- If the flashing stops during operation, repeat the procedure from the beginning.

**Función de búsqueda de título**

- Se puede buscar una canción deseada confirmando el título durante la reproducción.

Haga este procedimiento durante la reproducción.

**1 Oprima SEARCH.**

El número de canción en la pantalla destella durante 4 segundos.

Cuando se hace funcionar con el mando a distancia, mantenga DISP/SEARCH oprimido durante 3 segundos.

**2 Mientras destella el número de canción, oprima ◀◀ o ▶▶ varias veces hasta que aparezca el título de la canción deseada.**

Se puede utilizar MULTI JOG.

**3 Oprima ▶▶ o ENTER para empezar a reproducir.**

- Puede empezar este procedimiento en el modo de pausa de reproducción.

En este caso, oprima nuevamente ▶▶ después del paso 3 para seguir reproduciendo.

**Notas**

- La función de búsqueda de título no está activada durante la reproducción aleatoria y la reproducción programada.
- Si se detiene el destello durante el funcionamiento, repita el procedimiento desde el principio.

**Fonction recherche de titre**

- Vous pouvez chercher la piste souhaitée en confirmant le titre pendant la lecture.

Opérez pendant la lecture.

**1 Appuyez sur SEARCH.**

Le numéro de piste sur l'afficheur clignote environ 4 secondes.

Si vous utilisez la télécommande, maintenez DISP/SEARCH pressé 3 secondes.

**2 Pendant le clignotement de la piste, appuyez plusieurs fois sur ◀◀ ou ▶▶ jusqu'à ce que le titre de la piste souhaitée s'affiche.**

Vous pouvez utiliser MULTI JOG.

**3 Appuyez sur ▶▶ ou ENTER pour démarrer la lecture.**

- Vous pouvez démarrer cette opération en mode pause de lecture.

Dans ce cas, appuyez à nouveau sur ▶▶ après l'étape 3 pour reprendre la lecture.

**Remarques**

- La fonction recherche de titre n'est pas activée pendant la lecture aléatoire et la lecture programmée.
- Si le clignotement s'arrête pendant l'opération, recommencez la procédure depuis le début.

MODE

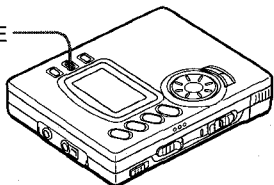

MODE

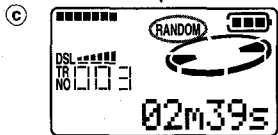
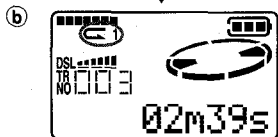
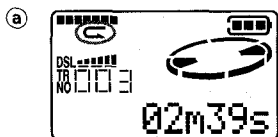
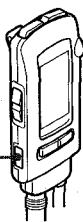

### Other playback modes

This unit has 4 play modes other than normal play.

Press MODE repeatedly during playback to select the desired play mode.

Each time the button is pressed, the play mode changes in the following order.

a **All-repeat play**

All tracks are played repeatedly.



b **One-track repeat play**

Current track is played repeatedly.



c **Random play**

All tracks are played in random order.



d **Programmed play**

The programmed tracks are played in programmed order.

To program, please refer to page 50.



**Normal play**

#### Note

- The selected playback mode does not change when the power is turned off.
- The play mode changes to normal play after:
  - opening the disc holder
  - recording or editing the disc



**Otros modos de reproducción**

Este aparato tiene 4 modos de reproducción además de la reproducción normal.

Oprima MODE varias veces durante la reproducción para seleccionar el modo de reproducción deseado.

Cada vez que oprima el botón, el modo de reproducción cambia en el siguiente orden.

**a) Repetición de todo el disco**

Todas las canciones se reproducen repetidamente.

**b) Repetición de una canción**

La canción actual se reproduce repetidamente.

**c) Reproducción aleatoria**

Todas las canciones se reproducen en orden aleatorio.

**d) Reproducción programada**

Las canciones programadas se repiten en el orden programado.

Para la programación, consulte la página 51.



**Reproducción normal**

**Notas**

- El modo de reproducción seleccionado no cambia cuando se desconecta el aparato.
- El modo de reproducción cambia a la reproducción normal después de: abrir el compartimiento del disco grabar o editar el disco

**Autres modes de lecture**

Cet appareil a 4 modes de lecture autres que la lecture normale.

Appuyez plusieurs fois sur MODE pendant la lecture pour sélectionner le mode de lecture souhaité.

Chaque pression de la touche change de mode de lecture dans l'ordre suivant.

**a) Lecture répétée de toutes les pistes**

Toutes les pistes sont lues de manière répétée.

**b) Lecture répétée d'une piste**

La piste présente est lue de manière répétée.

**c) Lecture aléatoire**

Toutes les pistes sont lues dans le désordre.

**d) Lecture programmée**

Les pistes programmées sont lues dans l'ordre programmé.

Pour la programmation, référez-vous à la page 51.



**Lecture normale**

**Remarques**

- Le mode de lecture sélectionné ne change pas à la mise hors tension.
- Le mode de lecture passe au mode de lecture normale après: ouverture du logement du disque enregistrement ou édition du disque

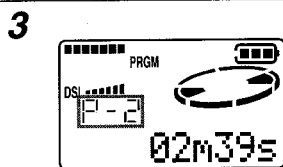
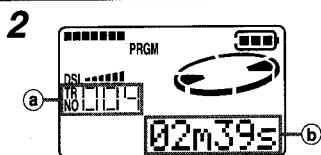
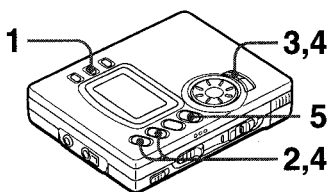

### Programmed play

- You can memorize up to 25 tracks in a desired order.

Operate during playback or in playback pause mode.

- Press **MODE** repeatedly until "PRGM" is displayed.
- Press **◀◀** or **▶▶** to select a track.
  - Selected track number
  - Playing time of the selected track
- Press **ENTER** to program the track.
- Repeat steps 2 and 3 to program other tracks.
- Press **▶||** to start programmed play.

### To cancel the program

Press **MODE** repeatedly until "PRGM" disappears.

You can cancel the program by opening the disc holder or removing the batteries.

### If "PRGM FULL" appears

25 tracks are already programmed.

You cannot add any track to the program.

### Note

You cannot go back to a previous track by keeping **◀◀** pressed during programmed play.

**Reproducción programada**

- Se pueden memorizar hasta 25 canciones en el orden deseado.

Haga el siguiente procedimiento durante la reproducción en el modo de pausa de reproducción.

- 1 Oprima **MODE** varias veces hasta que aparece "PRGM".
- 2 Oprima **◀◀** o **▶▶** para seleccionar una canción.
  - a) Número de canción seleccionada
  - b) Tiempo de reproducción de la canción seleccionada
- 3 Oprima **ENTER** para programar la canción.
- 4 Repita los pasos 2 y 3 para programar otras canciones.
- 5 Oprima **▶▶||** para empezar la reproducción programada.

**Para cancelar el programa**

Oprima el **MODE** varias veces hasta que desaparezca "PRGM".

Se puede cancelar el programa abriendo el compartimiento del disco o sacando las pilas.

**Si aparece "PRGM FULL"**

Se han programado ya 25 canciones. No puede agregar canciones en el programa.

**Nota**

No puede volver a la canción anterior manteniendo **◀◀** oprimido durante la reproducción programada.

**Lecture programmée**

- Vous pouvez mémoriser jusqu'à 25 pistes dans l'ordre souhaité.

Opérez en mode de lecture ou pause de lecture.

- 1 Appuyez plusieurs fois sur **MODE** jusqu'à ce que "PRGM" s'affiche.
- 2 Appuyez sur **◀◀** ou **▶▶** pour sélectionner une piste.
  - a) Numéro de la piste sélectionnée
  - b) Temps de lecture de la piste sélectionnée
- 3 Appuyez sur **ENTER** pour programmer la piste.
- 4 Répétez les étapes 2 et 3 pour programmer d'autres pistes.
- 5 Appuyez sur **▶▶||** pour démarrer la lecture programmée.

**Pour annuler la programmation**

Appuyez plusieurs fois sur **MODE** jusqu'à ce que "PRGM" disparaisse.

Vous pouvez aussi annuler la programmation en ouvrant le logement du disque ou en retirant la batterie/les piles.

**Si "PRGM FULL" apparaît**

25 pistes sont déjà programmées.

Vous ne pouvez plus ajouter de piste à la programmation.

**Remarque**

En lecture programmée, le retour à la piste précédente en maintenant **◀◀** pressé est impossible.

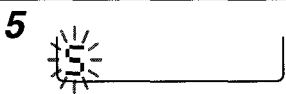
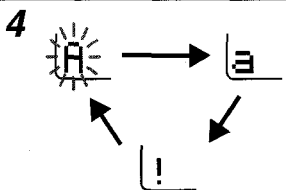
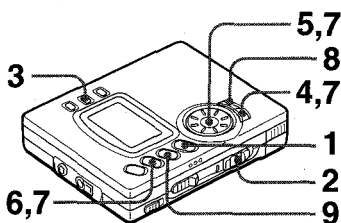

## Registering the disc name and track title

A total of 1700 characters can be registered in one disc.

**Operate during playback or in playback pause mode.**

**1 Play a track to be assigned a title.**

The name of the disc can be registered while any track is in play.

**2 Slide REC/EDIT while pressing the red button.**

**3 To register a title of a track, press MODE repeatedly until "TRACK NAME" is displayed. → ①**

To register the name of the disc, press MODE to display "DISC NAME". → ②

**4 Press SHIFT repeatedly to select the kind of character.**

A: Capital letters

a: Small letters

!: Numbers/Symbols

**5 Turn MULTI JOG to select a desired character.**

**6 Press ►►.**

The selected character stops flashing, and the flashing moves to the right.

**7 Repeat steps 4 to 6 to enter the all characters (up to 50 characters).**

**8 Press ENTER.**

**9 Press ■.**

The data concerning the contents of the editing process are registered and the display disappears.

**To cancel entering**

Press ►►|| or ■.

### Registro del nombre del disco y título de canción

Se pueden registrar un total de 1700 caracteres en un disco.

Haga el siguiente procedimiento durante la reproducción en el modo de pausa de reproducción.

**1 Reproduzca una canción a la que desea agregar un título.**

El nombre del disco puede registrarse cuando se reproduce cualquiera de las canciones.

**2 Deslice REC/EDIT mientras oprime el botón rojo.**

**3 Para registrar un título de la canción, oprima MODE repetidamente hasta que aparezca "TRACK NAME". → ①**

**Para registrar el nombre del disco, oprima MODE para que aparezca "DISC NAME". → ②**

**4 Oprima SHIFT varias veces para seleccionar el tipo de carácter.**

A: Mayúsculas

a: Minúsculas

!: Números/símbolos

**5 Gire MULTI JOG para seleccionar un carácter deseado.**

**6 Oprima ►►.**

El carácter deseado deja de destellar y el destello se mueve hacia la derecha.

**7 Repita los pasos 4 a 6 para entrar todos los caracteres (hasta 50 caracteres).**

**8 Oprima ENTER.**

**9 Oprima ■.**

Los datos sobre el contenido del proceso de edición se registran y desaparece la indicación.

### Para cancelar la entrada

Oprima ►► o ■.

### Consignation du nom de disque et du titre de piste

1700 caractères maximum peuvent être consignés sur un disque.

Opérez en mode de lecture ou pause de lecture.

**1 Lisez une piste à laquelle un titre doit être assigné.**

Le nom de disque peut être consigné pendant la lecture d'une piste.

**2 Faites glisser REC/EDIT en appuyant sur le bouton rouge.**

**3 Pour consigner le titre d'une piste, appuyez plusieurs fois sur MODE jusqu'à ce que "TRACK NAME" apparaisse. → ①**

**Pour consigner le nom d'un disque, appuyez sur MODE pour afficher "DISC NAME". → ②**

**4 Appuyez plusieurs fois sur SHIFT pour sélectionner le type de caractères.**

A: Majuscules

a: Minuscules

!: Numéro/symbole

**5 Tournez MULTI JOG pour sélectionner le caractère souhaité.**

**6 Appuyez sur ►►.**

Le caractère sélectionné s'arrête de clignoter, et le clignotement se déplace vers la droite.

**7 Répétez les étapes 4 à 6 pour entrer tous les caractères (50 maximum).**

**8 Appuyez sur ENTER.**

**9 Appuyez sur ■.**

Les données concernant le processus d'édition sont consignées et l'affichage disparaît.

### Pour annuler l'entrée

Appuyez sur ►► ou ■.

***To change a character***

Press **◀◀** or **▶▶** repeatedly until the character to be changed flashes. Then enter the desired character again.

***To delete the character***

Press **◀◀** or **▶▶** repeatedly until the character to be deleted flashes. When the character is flashing, press **DISP/INS**, then press **◀◀**.

***To insert a space between the characters***

Press **◀◀** or **▶▶** repeatedly until the character to the right of where the space is to be added flashes. Press **DISP/INS**, then press **▶▶**.

**Note**

- When you operate during random, repeat or programmed play, the play mode changes to normal play.

***Note on editing***

Be sure to press **■** after operation to turn off the display.

If the AC adaptor is disconnected or the batteries are removed before the display goes out, the data is not registered correctly.

**Para cambiar un carácter**

Oprima **◀◀** o **▶▶** varias veces hasta que el carácter a cambiar destelle. Entre nuevamente el carácter deseado.

**Para borrar el carácter**

Oprima **◀◀** o **▶▶** varias veces hasta que el carácter a borrar destelle. Cuando el carácter está destellando, oprima DISP/INS y oprima **◀◀**.

**Para insertar un espacio entre caracteres**

Oprima **◀◀** o **▶▶** varias veces hasta que el carácter a la derecha de donde desea agregar el espacio destelle. Oprima DISP/INS y oprima **▶▶**.

**Nota**

- Cuando haga el procedimiento durante la reproducción aleatoria, repetida o programada, el modo de reproducción cambia a la reproducción normal.

**Nota sobre la edición**

Asegúrese de oprimir **■** después del procedimiento para apagar la indicación. Si se desconecta el adaptador de CA o se sacan las pilas antes de apagarse la indicación, los datos no quedarán registrados correctamente.

**Pour modifier un caractère**

Appuyez sur **◀◀** ou **▶▶** jusqu'à ce que le caractère à modifier clignote. Puis, entrez le caractère souhaité.

**Pour supprimer un caractère**

Appuyez plusieurs fois sur **◀◀** ou **▶▶** jusqu'à ce que la caractère à supprimer clignote. Pendant le clignotement, appuyez sur DISP/INS, puis sur **◀◀**.

**Pour insérer un espace entre deux caractères**

Appuyez plusieurs fois sur **◀◀** ou **▶▶** jusqu'à ce que le caractère de droite où l'espace doit être ajouté clignote. Appuyez sur DISP/INS, puis sur **▶▶**.

**Remarque**

- Quand vous opérez en mode lecture aléatoire, répétée ou programmée, le mode de lecture revient à la lecture normale.

**Remarque sur l'édition**

N'oubliez pas de presser **■** après l'opération pour désactiver l'afficheur. Si l'adaptateur secteur est déconnecté ou si la batterie ou les piles sont retirées avant l'extinction de l'afficheur, les données ne sont pas consignées correctement.

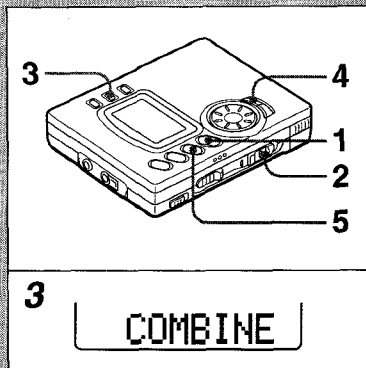

### ***Combining two tracks***

You can combine two tracks by erasing the index mark in between.

Example: The 2nd track and the 3rd track can be combined by erasing the index mark at the beginning of the 3rd track.

**Operate during playback or in playback pause mode.**

**1 Play the latter track of the two tracks that you want to combine.**

Example: To combine the 2nd track and 3rd track, play the 3rd track.

**2 Slide REC/EDIT while pressing the red button.**

**3 Press MODE repeatedly until "COMBINE" is displayed.**

**4 Press ENTER.**

The index mark of the selected track is erased. At the same time, all the succeeding track numbers move down by one.

**5 Press ■.**

The data concerning the contents of the editing process are registered and the display disappears.

### ***To cancel entering***

Press ► || or ■.

### ***If the tracks are titled***

- When both tracks are titled, the title of the lower numbered track remains.
- When only one track is titled on the tracks to be combined, this title remains.

### **Note**

You cannot combine a track recorded in monaural and a track recorded in stereo.



**Combinación de dos canciones**

Se pueden combinar dos canciones borrando el código índice entre ellos.

Ejemplo: La 2a. canción y la 3a. canción pueden combinarse borrando el código índice al principio de la 3a. canción.

**Haga el siguiente procedimiento durante la reproducción en el modo de pausa de reproducción.**

**1 Reproduzca la última de las dos canciones que desea combinar.**

Ejemplo: Para combinar la 2a. canción y la 3a. canción, reproduzca la 3a. canción.

**2 Deslice REC/EDIT mientras oprime el botón rojo.**

**3 Oprima MODE varias veces hasta que aparezca "COMBINE".**

**4 Oprima ENTER.**

El código índice de la canción seleccionada se borra. Al mismo tiempo todos los números de canción que vienen a continuación bajan un número.

**5 Oprima ■.**

Los datos del contenido del proceso de edición se registran y se apaga la indicación.

**Para cancelar la entrada**

Oprima ►|| o ■.

**Si las canciones tienen título**

- Cuando ambas canciones tienen título, se mantiene el título de la canción con el número más bajo.
- Cuando sólo una de las canciones combinadas tiene título éste título es el válido.

**Nota**

No puede combinar una canción grabada en monoaural con una canción grabada en estéreo.

**Combinaison de deux pistes**

Vous pouvez combiner deux pistes en effaçant la marque index entre elles.

Exemple: Les pistes 2 et 3 peuvent être combinées en effaçant la marque index au début de la piste 3.

**Opérez en mode de lecture ou pause de lecture.**

**1 Lisez la seconde des deux pistes à combiner.**

Exemple: Lisez la piste 3 pour combiner les pistes 2 et 3.

**2 Faites glisser REC/EDIT en pressant le bouton rouge.**

**3 Appuyez plusieurs fois sur MODE jusqu'à ce que "COMBINE" s'affiche.**

**4 Appuyez sur ENTER.**

La marque index de la piste sélectionnée est supprimée. Simultanément, toutes les pistes suivantes sont avancées d'une unité.

**5 Appuyez sur ■.**

Les données concernant le processus d'édition sont consignées et l'affichage disparaît.

**Pour annuler une entrée**

Appuyez sur ►|| ou ■.

**Si les pistes ont un titre**

- Si les deux pistes ont un titre, le titre de la piste de plus petit numéro est maintenu.
- Si une seule des deux pistes a un titre, ce titre est maintenu.

**Remarque**

Il est impossible de combiner une piste enregistrée en monoaural et une piste enregistrée en stéréo.

## EDITING

**Dividing a track**

You can divide a track into 2 parts by registering an index mark.

- 1 Press **▶||** during playback at the point to be divided.  
Playback is paused.
- 2 Slide **REC/EDIT** while pressing the red button.
- 3 Press **MODE** repeatedly until "DIVIDE" is displayed.
- 4 Press **ENTER**.  
A 3-second segment is played repeatedly to confirm the point to be divided.
- 5 Adjust this point with **◀◀/▶▶** or **MULTI JOG** referring to the playing sound.
- 6 Press **ENTER**.  
The index mark is registered and the track number advances by one.
- 7 Press **■**.  
The data concerning the contents of the editing process are registered and the display disappears.

**To cancel entering**

Press **▶||** or **■**.

**Note**

A track cannot be divided in the following cases:

- when the disc already contains 254 tracks
- when elapsed time is displayed as 00m00s

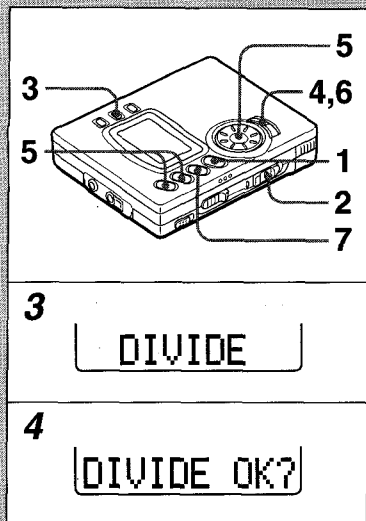

**División de una canción**

Se puede dividir una canción en 2 partes registrando un código índice.

**1 Oprima ►|| durante la reproducción en el punto a dividir.**

La reproducción entra en pausa.

**2 Deslice REC/EDIT mientras oprime el botón rojo.**

**3 Oprima MODE varias veces hasta que aparezca "DIVIDE".**

**4 Oprima ENTER.**

Se reproduce repetidamente un segmento de 3 segundos para confirmar el punto de división.

**5 Ajuste este punto con ◀◀/▶▶ o MULTI JOG estudiando el sonido que se reproduce.**

**6 Oprima ENTER.**

El código índice se registra y el número de canción avanza en una unidad.

**7 Oprima ■.**

Los datos de contenido del proceso de edición se registran y desaparece la indicación.

**Para cancelar la entrada**

Oprima ►|| o ■.

**Nota**

Una canción no puede dividirse en los siguientes casos:

- cuando el disco ya tiene 254 canciones
- cuando el tiempo transcurrido aparece como 00m00s

**Division d'une piste**

Vous pouvez diviser une piste en deux parties en consignnant une marque index.

**1 Appuyez sur ►|| pendant la lecture au point où la division doit se faire.**

L'appareil passe en pause de lecture.

**2 Faites glisser REC/EDIT en appuyant sur le bouton rouge.**

**3 Appuyez plusieurs fois sur MODE jusqu'à ce que "DIVIDE" s'affiche.**

**4 Appuyez sur ENTER.**

Un segment de 3 secondes est joué de manière répétée pour confirmer le point de division.

**5 Ajustez ce point avec ◀◀/▶▶ ou MULTI JOG en contrôlant le son lu.**

**6 Appuyez sur ENTER.**

La marque index est consignée et le numéro de piste augmente d'une unité.

**7 Appuyez sur ■.**

Les données concernant le processus d'édition sont consignées et l'affichage disparaît.

**Pour annuler une entrée**

Appuyez sur ►|| ou ■.

**Remarque**

Une piste ne peut pas être divisée dans les cas suivants:

- quand le disque contient déjà 254 pistes.
- quand le temps écoulé est affiché sous la forme 00m00s.

## EDITING

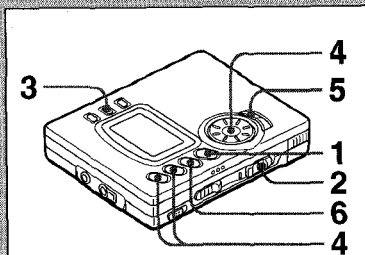

3

RENUMBER

↓

MOVE 000

4

MOVE 008

a

**Changing the order of the tracks**

You can change the order of tracks after completing a recording.

**Operate during playback or in playback pause mode.****1 Play the track that you want to move.**

Example: To move the 3rd track, play the 3rd track.

**2 Slide REC/EDIT while pressing the red button.****3 Press MODE repeatedly until "RENUMBER" is displayed.**

The display changes to "MOVE".

**4 Turn MULTI JOG to select the desired track number (a) to move the track to.**

You can operate with ◀◀ and ▶▶.

**5 Press ENTER.**

The order of the track is changed.

**6 Press ■.**

The data concerning the contents of the editing process are registered and the display disappears.

**To cancel editing**

Press ▶|| or ■.

**Cambio del orden de las canciones**

Se puede cambiar el orden de las canciones después de terminar una grabación.

**Haga el siguiente procedimiento durante la reproducción en el modo de pausa de reproducción.**

**1 Reproduzca la canción que desea mover.**

Ejemplo: Para mover la 3a. canción, reproduzca la 3a. canción.

**2 Deslice REC/EDIT mientras oprime el botón rojo.**

**3 Oprima MODE varias veces hasta que aparezca "RENUMBER".**

La indicación cambia a "MOVE".

**4 Gire MULTI JOG para seleccionar el número de canción deseado  $\text{\textcircled{a}}$  al que desea mover la canción.**

Puede hacerlo con  $\blacktriangleleft\blacktriangleleft$  y  $\blacktriangleright\blacktriangleright$ .

**5 Oprima ENTER.**

Cambia el orden de la canción.

**6 Oprima  $\blacksquare$ .**

Los datos de contenido del proceso de edición se registran y desaparece la indicación.

**Para cancelar la entrada**

Oprima  $\blacktriangleright\parallel$  o  $\blacksquare$ .

**Modification de l'ordre des pistes**

Vous pouvez modifier l'ordre des pistes après la fin d'un enregistrement.

**Opérez en mode de lecture ou pause de lecture.**

**1 Lisez la piste à déplacer.**

Exemple: Pour déplacer la piste 3, lisez la piste 3.

**2 Faites glisser REC/EDIT en pressant le bouton rouge.**

**3 Appuyez plusieurs fois sur MODE jusqu'à ce que "RENUMBER" s'affiche.**

L'affichage passe à "MOVE".

**4 Tournez MULTI JOG pour sélectionner le numéro de piste  $\text{\textcircled{a}}$  auquel vous souhaitez déplacer la piste.**

Vous pouvez opérer avec  $\blacktriangleleft\blacktriangleleft$  et  $\blacktriangleright\blacktriangleright$ .

**5 Appuyez sur ENTER.**

L'ordre des pistes est modifié.

**6 Appuyez sur  $\blacksquare$ .**

Les données concernant le processus d'édition sont consignées et l'affichage disparaît.

**Pour annuler l'édition**

Appuyez sur  $\blacktriangleright\parallel$  ou  $\blacksquare$ .

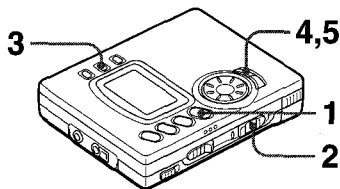

3

①

ERASE

②

ALL ERASE

4

ERASE OK?

## Erasing tracks

You can erase one track or all tracks on a disc.

### 1 Play a track to be erased.

When erasing all tracks, you can play any track.

### 2 Slide REC/EDIT while pressing the red button.

### 3 To erase only one track, press MODE repeatedly until "ERASE" is displayed. → ①

To erase all the tracks on the disc, press MODE repeatedly until "ALL ERASE" is displayed. → ②

### 4 Press ENTER.

"ERASE OK?" is displayed.

Make sure to check that it is all right to erase.

To cancel, press ►|| or ■.

### 5 Press ENTER again.

When you selected "ERASE", the selected track is erased and all the succeeding track numbers move down by one.

When you selected "ALL ERASE", all tracks on the disc are erased.

**Borrado de canciones**

Se puede borrar una canción o todas las canciones de un disco.

**1 Oprima una canción que desea borrar.**  
Para borrar todas las canciones puede reproducir cualquier canción.

**2 Deslice REC/EDIT mientras oprime el botón rojo.**

**3 Para borrar una sola canción,** oprima MODE varias veces hasta que aparezca "ERASE". → ①

**Para borrar todas las canciones del disco,** oprima MODE varias veces hasta que aparezca "ALL ERASE". → ②

**4 Oprima ENTER.**

Aparece "ERASE OK?".

Compruebe que no se ha equivocado y que puede borrar.

Para cancelar, oprima ►|| o ■.

**5 Oprima nuevamente ENTER.**

**Cuando se seleccionó "ERASE",** la canción seleccionada se borra y todas las canciones a continuación bajan un número.

**Cuando se seleccionó "ALL ERASE"** se borran todas las canciones del disco.

**Effacement de pistes**

Vous pouvez effacer une ou toutes les pistes d'un disque.

**1 Lisez la piste à effacer.**

Lisez une piste quelconque pour effacer toutes les pistes.

**2 Faites glisser REC/EDIT en appuyant sur le bouton rouge.**

**3 Pour effacer une seule piste,** appuyez plusieurs fois sur MODE jusqu'à ce que "ERASE" s'affiche. → ①

**Pour effacer toutes les pistes d'un disque,** appuyez plusieurs fois sur MODE jusqu'à ce que "ALL ERASE" s'affiche. → ②

**4 Appuyez sur ENTER.**

"ERASE OK?" s'affiche.

Vérifiez que l'effacement ne pose pas de problème.

Pour annuler, appuyez sur ►|| ou ■.

**5 Appuyez à nouveau sur ENTER.**

**Si vous avez sélectionné "ERASE",** la piste sélectionnée est effacée et le numéro de toutes les pistes suivantes est diminué d'une unité.

**Si vous avez sélectionné "ALL ERASE",** toutes les pistes du disque sont effacées.

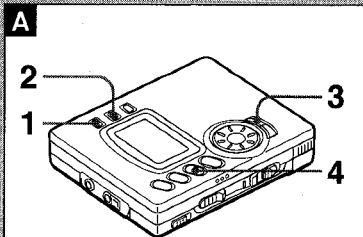
**OTHER SETTINGS**

1  
CLOCK SET

2  
BEEP ON

3  
BEEP OFF

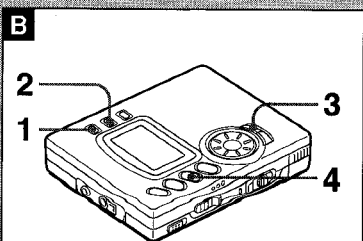

1  
CLOCK SET

2  
EarGRD OFF

3  
EarGRD ON

**To cancel the beep sound (Signal sound function) → A**

Beep sounds are heard when you press an operation button. You can cancel this beep sound.

**Operate in stop mode.**

**1 Keep DISP pressed for about 3 seconds.**

"CLOCK SET" is displayed.

**2 Press MODE.**

"BEEP ON" is displayed.

**3 Press ENTER.**

"BEEP OFF" is displayed and beep sounds are canceled.

**4 Press ■.**

**To resume the beep sound**

Display "BEEP ON" in step 3.

**To limit the maximum volume level (Ear guard function) → B**

You can set the volume level from 0 to 20. When you set the Ear guard function, the maximum volume will be limited at 12.

**Operate in stop mode.**

**1 Keep DISP pressed for about 3 seconds.**

"CLOCK SET" is displayed.

**2 Press MODE twice.**

"EarGRD OFF" is displayed.

**3 Press ENTER.**

"EarGRD ON" is displayed and the Ear guard function is set.

"Ear GUARD!" is displayed when setting the volume over the level of 12.

**4 Press ■.**

**To cancel the Ear guard function**

Display "EarGRD OFF" in step 3.



**Para cancelar el sonido de alarma (función de sonido de señal) → A**

Se escuchan sonidos de alarma cuando oprima un botón de funcionamiento. Se puede cancelar el sonido de alarma.

Haga el siguiente procedimiento en el modo de parada.

- 1 Mantenga oprimido DISP durante unos 3 segundos.  
Aparece "CLOCK SET".
- 2 Oprima MODE.  
Aparece "BEEP ON".
- 3 Oprima ENTER.  
Aparece "BEEP OFF" y se cancelan los sonidos de alarma.
- 4 Oprima ■.

**Para que vuelvan a escucharse los sonidos de alarma**

Haga aparecer "BEEP ON" en el paso 3.

**Para limitar el nivel de volumen máximo (función de protección de oídos) → B**

Se puede ajustar el nivel de volumen entre 0 y 20. Cuando se selecciona la función de protección de oído, el volumen máximo se limitará a 12.

Haga el siguiente procedimiento en el modo de parada.

- 1 Mantenga oprimido DISP durante unos 3 segundos.  
Aparece "CLOCK SET".
- 2 Oprima MODE dos veces.  
Aparece "EarGRD OFF".
- 3 Oprima ENTER.  
Aparece "EarGRD ON" y se activa la función de protección de oídos.  
Aparece "EarGUARD!" al seleccionar un volumen de más de 12.
- 4 Oprima ■.

**Para cancelar la función de protección de oído**

Haga aparecer "EarGRD OFF" en el paso 3.

**Pour annuler la tonalité bip (fonction signal sonore) → A**

La tonalité bip, qui retentit à la pression d'une touche de commande, peut être annulée.

Opérez en mode d'arrêt.

- 1 Maintenez DISP pressé environ 3 secondes.  
"CLOCK SET" s'affiche.
- 2 Appuyez sur MODE.  
"BEEP ON" s'affiche.
- 3 Appuyez sur ENTER.  
"BEEP OFF" s'affiche et la tonalité bip est annulée.
- 4 Appuyez sur ■.

**Pour rétablir la tonalité bip**

Affichez "BEEP ON" à l'étape 3.

**Pour limiter le volume sonore maximum (fonction protection de l'ouïe) → B**

Vous pouvez régler le volume sonore entre 0 et 20. Si vous activez la fonction Protection de l'ouïe, le volume sonore maximum sera limité à 12.

Opérez en mode d'arrêt.

- 1 Maintenez DISP pressé environ 3 secondes.  
"CLOCK SET" s'affiche.
- 2 Appuyez deux fois sur MODE.  
"EarGRD OFF" s'affiche.
- 3 Appuyez sur ENTER.  
"EarGRD ON" s'affiche et la fonction Protection de l'ouïe est activée. "Ear GUARD!" s'affiche lors du réglage du volume sonore au-dessus du niveau 12.
- 4 Appuyez sur ■.

**Pour annuler la fonction Protection de l'ouïe**

Affichez "EarGRD OFF" à l'étape 3.

## OTHER SETTINGS

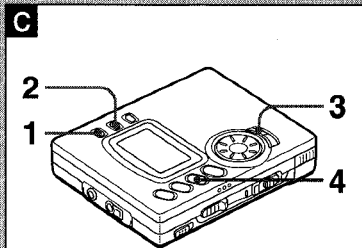

**1**

CLOCK SET

**2**

EL ON

**3**

EL OFF

**To cancel the back light of the display and buttons → C**

When a button is pressed, the backlight of the display and buttons lights up.

When using on batteries, you can cancel this backlight.

**Operate in stop mode.**

**1 Keep DISP pressed for about 3 seconds.**

"CLOCK SET" is displayed.

**2 Press MODE three times.**

"EL ON" is displayed.

**3 Press ENTER.**

"EL OFF" is displayed.

**4 Press ■.**

**To resume the backlight**

Display "EL ON" in step 3.

**Note**

The backlight always lights when using on AC house current.

### ***Para cancelar la luz de respaldo de la indicación y botones*** → **C**

Cuando se oprime un botón, se encienden la luz de respaldo de la indicación y de los botones.

Cuando utilice con las pilas, puede cancelar la luz de respaldo.

**Haga el siguiente procedimiento en el modo de parada.**

- 1 Mantenga oprimido DISP durante unos 3 segundos.**  
Aparece "CLOCK SET".
- 2 Oprima MODE tres veces.**  
Aparece "EL ON".
- 3 Oprima ENTER.**  
Aparece "EL OFF".
- 4 Oprima ■.**

### ***Para que vuelva a encenderse***

Haga aparecer "EL ON" en el paso 3.

#### **Nota**

La luz de respaldo se enciende siempre que utilice la corriente de CA del hogar.

### ***Pour annuler l'éclairage de fond de l'afficheur et des boutons*** → **C**

A la pression d'une touche, l'éclairage de fond de l'afficheur et des touches s'allument. Si vous utilisez une batterie/des piles, vous pouvez annuler l'éclairage de fond.

**Opérez en mode d'arrêt.**

- 1 Maintenez DISP pressé environ 3 secondes.**  
"CLOCK SET" s'affiche.
- 2 Appuyez trois fois sur MODE.**  
"EL ON" s'affiche.
- 3 Appuyez sur ENTER.**  
"EL OFF" s'affiche.
- 4 Appuyez sur ■.**

### ***Pour rétablir l'éclairage de fond***

Affichez "EL ON" à l'étape 3.

#### **Remarque**

L'éclairage de fond est toujours allumé pendant le fonctionnement sur le secteur.

## BLANK DISC

- Nothing is recorded on the disc.

## Can't COPY

- Digital recording is prohibited by the SCMS standard.  
→ See "About the Serial Copy Management System (SCMS)" on page 22.

## Can't EDIT

- Tracks are too short to be combined.  
→ See "The limitations of MD" on page 76.
- The combine function was used while playing the first track.
- The divide function was used at the beginning of a track.
- The combine function was used to combine a track recorded in monaural with a track recorded in stereo.

## CAUTION !

- Recording cannot be continued by damage of the disc.
- The unit operates abnormally.  
→ Reset the unit pressing the RESET button on the bottom of the unit.

## DISC ERROR

- The disc is damaged by scratches.
- The TOC data is not registered correctly.

## DISC FULL

- There is not enough time remaining on the disc to record.
- There are too many tracks to be recorded.

## HOLD

- The HOLD switch is set to HOLD position.

## NO DISC

- No disc is inside the unit.

## No Signal

- Playback of the connected unit has not started yet.
- Optical digital cable is not connected completely.

## LOW BATT

- The batteries wear out.

## OPEN

- The disc holder is not closed.

## PB DISC

- Recording is attempted on the disc for playback only.

## PROTECTED

- The disc is record-protected.

## TEMP OVER !

- The ambient temperature is too high or too low.

## TOC FULL

- There are too many tracks or emphasis data to be recorded or edited.

## BLANK DISC

- No hay nada grabado en el disco.

## Can't COPY

- La grabación digital está prohibida por la norma SCMS.  
→ Vea "Sobre el sistema de Administración de copias en serie (SCMS)" de la página 23.

## Can't EDIT

- Las canciones son demasiado cortas para combinar.  
→ Vea "Las limitaciones de los minidiscos" en la página 77.
- La función de combinación se utilizó cuando se estaba reproduciendo la primera canción del disco.
- La función de división se utilizó al principio de una canción.
- La función de combinación se utilizó para combinar una canción grabada en monoaural con una canción grabada en estéreo.

## CAUTION !

- No puede continuar grabando porque el disco está dañado.
- El aparato no funciona bien.  
→ Reinicialice el aparato oprimiendo el botón RESET en la parte inferior del aparato.

## DISC ERROR

- El disco está rayado.
- Los datos TOC no están registrados correctamente.

## DISC FULL

- No hay suficiente tiempo remanente en el disco como para grabar.
- Ha demasiadas canciones a grabar.

## HOLD

- Los interruptores HOLD están en la posición HOLD.

## NO DISC

- No hay un disco en el aparato.

## No Signal

- No se ha empezado a reproducir en el aparato conectado.
- El cable digital óptico no está bien conectado.

## LOW BATT

- Las pilas o batería están agotadas.

## OPEN

- El compartimiento del disco no está cerrado.

## PB DISC

- Se ha tratado de grabar en un disco que es sólo para reproducción.

## PROTECTED

- El disco está protegido contra grabaciones.

## TEMP OVER !

- La temperatura ambiente está demasiado alta o demasiado baja.

## TOC FULL

- Hay demasiadas canciones o datos de énfasis para grabarse o editarse.

**BLANK DISC**

- Rien n'est enregistré sur le disque.

**Can't COPY**

- L'enregistrement numérique est interdit par la norme SCMS.  
→ Voir "A propos de la norme SCMS (Serial Copy Management System)", page 23.

**Can't EDIT**

- Les pistes sont trop courtes pour être combinées.  
→ Voir "LIMITATIONS DU MD", page 77.
- La fonction Combinaison a été utilisée pendant la lecture de la première piste.
- La fonction Division a été utilisée au début d'une piste.
- La fonction Combinaison a été utilisée pour combiner une piste enregistrée en monaural avec une piste enregistrée en stéréo.

**CAUTION !**

- L'enregistrement ne peut pas être poursuivi parce que le disque est endommagé.
- Le fonctionnement de l'appareil est anormal.  
→ Réinitialisez l'appareil en appuyant sur le bouton RESET sur le dessous.

**DISC ERROR**

- Le disque est rayé.
- Les données TOC sont mal consignées.

**DISC FULL**

- Le temps restant sur le disque est insuffisant pour l'enregistrement.
- Il y a trop de pistes à enregistrer.

**HOLD**

- Le commutateur HOLD est réglé à HOLD.

**NO DISC**

- Il n'y a pas de disque dans l'appareil.

**No Signal**

- La lecture n'a pas encore commencé sur l'appareil raccordé.
- Le câble numérique optique est mal raccordé.

**LOW BATT**

- La batterie/les piles sont presque épuisées.

**OPEN**

- Le logement du disque n'est pas fermé.

**PB DISC**

- Vous avez essayé d'enregistrer sur un disque prévu uniquement pour la lecture.

**PROTECTED**

- Le disque est protégé contre l'enregistrement.

**TEMP OVER !**

- La température ambiante est trop élevée ou trop basse.

**TOC FULL**

- Il y a trop de pistes ou de données d'accentuation à enregistrer/consigner ou éditer.

If the unit fails to perform as described in these Operating Instructions, check the following guide.

***Wrong or no display appears on the remote control.***

- Connect the remote control firmly.

***Power does not turn on.***

- Connect the AC adaptor firmly.
- Insert the batteries correctly.
- Recharge the rechargeable battery or replace the dry cell batteries.

***Operation does not start.***

- Close the disc holder completely.
- Insert a disc.
- Release the HOLD switch.
- Connect the remote control completely.

***Erroneous display/operation occur.***

- Reset the unit by pressing the RESET button on the bottom of the unit.

***The sound noisy.***

- If the unit is close to a magnetic object, keep the unit further away from it.

***Sound mutes.***

- Place the unit on a stable surface with no vibration.

***Cannot record or edit.***

- Release the HOLD switch.
- Connect the unit firmly.
- Use a recordable disc.
- Slide the protect-tab on the disc.

***Sound cannot be heard from the headphones.***

- Connect the headphones firmly.

***Recording date is not registered correctly.***

- Set the clock again.
- Recharge the rechargeable battery or replace the dry cell batteries.

Si el aparato no funciona como se describe en el manual de instrucciones, inspeccione los puntos de esta guía.

### ***No se conecta el aparato.***

- Conecte bien el adaptador de CA.
- Inserte correctamente las pilas o batería.
- Recargue la batería recargable o cambie las pilas.

### ***No funciona.***

- Cierre bien el compartimiento del disco.
- Inserte un disco.
- Suelte el interruptor HOLD.
- Conecte completamente el mando a distancia.

### ***Aparece una indicación de error/error de funcionamiento.***

- Reinicialice el aparato con el botón RESET en la parte inferior del aparato.

### ***Hay mucho ruido.***

- Si el aparato está cerca de un objeto magnético, mantenga el aparato alejado.

### ***Silenciamiento del sonido.***

- Coloque el aparato en una superficie estable sin vibraciones.

### ***No puede grabar o editar.***

- Suelte el interruptor HOLD.
- Conecte firmemente la unidad.
- Utilice un disco grabable.
- Deslice la lengüeta de protección del disco.

### ***No puede escuchar ningún sonido por los auriculares.***

- Conecte firmemente los auriculares.

### ***No se registró correctamente la fecha de grabación.***

- Vuelva a ajustar el reloj.
- Cargue la batería recargable o cambie las pilas.

### ***No aparece la indicación o aparece una equivocada en el mando a distancia.***

- Conecte firmemente el mando a distancia.



Si cet appareil ne fonctionne pas comme indiqué dans ce Mode d'emploi, vérifiez les grands points suivants.

### ***L'appareil ne se met pas sous tension.***

- Raccordez fermement l'adaptateur secteur.
- Insérez correctement la batterie/les piles.
- Rechargez la batterie rechargeable ou remplacez les piles sèches.

### ***L'appareil ne démarre pas.***

- Refermez complètement le logement du disque.
- Insérez un disque.
- Libérez le commutateur HOLD.
- Insérez fermement la fiche de la télécommande.

### ***Survenance d'affichage/fonctionnement erroné.***

- Réinitialisez l'appareil en appuyant sur le bouton RESET sur le dessous.

### ***Son parasité.***

- Si l'appareil est proche d'un objet magnétisé, éloignez-le davantage.

### ***Assourdissement du son.***

- Placez l'appareil sur une surface stable sans vibration.

### ***Enregistrement ou édition impossibles.***

- Libérez le commutateur HOLD.
- Raccordez fermement l'appareil.
- Utilisez un disque enregistrable.
- Faites glisser le taquet de protection du disque.

### ***Son inaudible aux écouteurs.***

- Raccordez fermement les écouteurs.

### ***Date d'enregistrement mal consignée.***

- Réglez l'horloge.
- Rechargez la batterie rechargeable ou remplacez les piles sèches.

### ***Affichage erroné ou pas d'affichage sur la télécommande.***

- Raccordez fermement la télécommande.

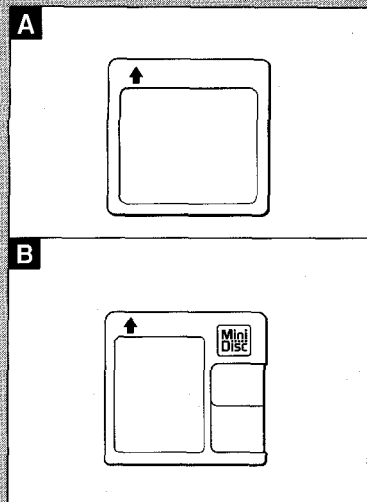

A Mini Disc is only 64 mm (2 <sup>5</sup>/<sub>8</sub> inches) in diameter, about half the size of a conventional CD. But Mini Discs can be used to store and playback a full 74 minutes of information, as much as a CD. Unlike a CD, a Mini Disc comes in a plastic cartridge, so that it can be handled with ease. The cartridge also protects the disc inside from shocks, dust and scratches. Unlike cassette tapes, which can become stretched or tangled, a MiniDisc is an excellent durable media.

### **Two types of discs**

There are two types of MiniDiscs: "Optical discs" and "Magneto-optical discs". Both types use laser beams and optical pick-up technology to read recorded information during playback.

#### **Optical discs** → **A**

These are playback only discs. Like CDs, they are used as prerecorded music discs. You cannot record or edit them. The shutter covers the opening only on the non-labeled side of the MD.

#### **Recordable MO\* discs** → **B**

These are recordable discs which can be recorded on again and again, like cassette tapes. The recording method called magneto-optical technology employs a laser and magnetism to record signals. Therefore, the quality of recorded sound does not deteriorate even after many playbacks and recordings. The shutter covers the opening on the both sides of the MD.

\* Magneto-optical

Un minidisco tiene un diámetro de tan sólo 64 mm, es decir, la mitad del tamaño de un disco compacto convencional. Pero el minidisco puede registrar y reproducir 74 minutos de información, tanto como un disco compacto. A diferencia del disco compacto, el minidisco viene en un cartucho de plástico para que pueda manipular con facilidad. El cartucho también protege el disco en el interior contra golpes, polvo y rayas. A diferencia de las cintas de casete que pueden alargarse o quedar atrapadas, un minidisco es un medio de conservación de gran durabilidad.

### **Dos tipos de discos**

Hay dos tipos de minidisks en el mercado: Los "discos ópticos" y los "discos magneto-ópticos". Ambos tipos se basan en la tecnología de recepción óptica que utiliza un rayo láser para leer la información grabada durante la reproducción.

#### **Discos ópticos → A**

Son discos sólo para reproducción. Al igual que los discos compactos, se utilizan como discos de música pregrabada. No podrá ni grabar ni editar en estos discos. El protector cubre la ranura sólo en el lado sin etiqueta del minidisco.

#### **Discos MO\* grabables → B**

Son discos que pueden grabar todas las veces que desea, de la misma forma que con las cintas de casete. El método de grabación utiliza una tecnología magneto-óptica que emplea un láser y el magnetismo para grabar las señales, y la calidad del sonido grabado no se deteriorará después de repetidas reproducciones y grabaciones. El protector cubre las ranuras en los dos lados del minidisco.

\* Magneto-óptica

Un MiniDisc (MD) est un disque d'un diamètre de 64 mm, soit environ la moitié d'un CD conventionnel, mais qui peut être utilisé pour mémoriser et lire jusqu'à 74 minutes d'information, autant qu'un CD. A la différence du CD, le MD se présente sous cartouche plastique, ce qui le rend facile à manipuler. La cartouche protège aussi le disque à l'intérieur contre les chocs, la poussière et les rayures. A la différence des cassettes, dont la bande peut s'étendre et s'emmêler dans le système, le MD est un support d'une excellente durabilité.

### **Deux types de disque**

Il y a deux types de MD: "disque optique" et "disque magnéto-optique". Les deux utilisent un faisceau laser et une technologie à bloc de lecture optique pour lire les informations enregistrées pendant la lecture.

#### **Disques optiques → A**

Il s'agit de disques de lecture seulement. Comme les CD, ils sont utilisés en tant que disques de musique préenregistrés. L'enregistrement et l'édition sont impossibles. Le volet couvre l'ouverture seulement sur le côté non étiqueté du MD.

#### **Disques MO\* enregistrables → B**

Il s'agit de disques enregistrables un grand nombre de fois, comme les cassettes. La méthode d'enregistrement dite technologie magnéto-optique emploie un laser et le magnétisme pour enregistrer les signaux. C'est pourquoi la qualité du son enregistré ne se détériore pas, même après de nombreuses opérations de lecture/enregistrement. Le volet couvre l'ouverture sur les deux côtés du MD.

\* Magnéto-optique

### ***Ultra compact size made possible by ATRAC\* technology***

A newly developed digital audio compression technology called the ATRAC system automatically extracts only the frequencies that are actually audible to the human ear and cuts the frequencies which are inaudible. This compresses the amount of information to be recorded to 1/5 of the normal amount. The ATRAC system is based upon studies carried out in the field of auditory psychology and does not impair the quality of the audible sound.

\* Adaptive Transform Acoustic Coding

### ***Quick random access***

One of the great features of the MiniDisc is that you can search for desired tracks quickly. There are also quick and easy functions for random playback, in which the order of the tracks can be rearranged randomly, and for renumbering tracks to play them in any order.

### ***The limitations of MD***

Recording on the MD is performed differently from that of a cassette tape or a DAT. Therefore, the MD system is subject to the following restrictions.

**“DISC FULL” is displayed even if the recording time does not reach the maximum recordable time of the disc (60-minute or 74-minute).**

“DISC FULL” is displayed when 254 tracks are already recorded on a disc, without respect to the recording time.

**“DISC FULL” is displayed even if a disc is not fully recorded on.**

If there are lots of emphasis data in a particular track, the unit handles the data as index codes, and tracks are counted, in addition, without respect to the time and number of tracks.

### **Formato de tamaño ultra-compacto que es posible con la tecnología ATRAC\***

La nueva tecnología de compresión de audio digital que ha recibido el nombre de sistema ATRAC extrae automáticamente sólo las frecuencias audibles por el oído humano y corta las frecuencias inaudibles. Esta compresión reduce la información a grabar a 1/5 de lo normal. El sistema ATRAC se basa en los estudios realizados en psicología auditiva y no va en desmedro de la calidad del sonido audible.

\* Adaptive Transform Acoustic Coding (Codificación acústica de transformación adaptativa)

### **Acceso aleatorio rápido**

Uno de los grandes detalles del disco es la posibilidad de buscar rápidamente la pista deseada. En la reproducción aleatoria las canciones de ordenarán aleatoriamente, y la función de enumeración permite cambiar el orden de las canciones.

### **Las limitaciones de los minidiscos**

La grabación de minidiscos se realiza de forma diferente que para una cinta de casete o cinta audiodigital. Por lo tanto el sistema de minidisco tiene las siguientes limitaciones.

**Aparece "DISC FULL" aunque el tiempo de grabación no ha alcanzado su tiempo de grabación máximo en el disco (60 minutos o 74 minutos).**

Aparece "DISC FULL" cuando se han grabado ya 254 canciones en un disco, sea cual sea el tiempo de grabación.

**Aparece "DISC FULL" aunque no se haya grabado totalmente el disco.**

Si hay muchos datos de énfasis en una determinada canción, el aparato considera los datos como códigos de índice y se cuentan canciones adicionales, sin tener en cuenta el tiempo y número de canciones reales.

### **Ultra compacité grâce à la technologie ATRAC\***

Une nouvelle technologie de compression audio numérique appelée système ATRAC extrait automatiquement seulement les fréquences audibles par l'homme et coupe les autres. Cela comprime la quantité d'informations à enregistrer à 1/5e du volume normal. Le système ATRAC se base sur des études faites dans le domaine de la psychologie auditive et n'affecte pas la qualité du son audible.

\* Adaptive Transform Acoustic Coding

### **Accès aléatoire rapide**

Une des grandes caractéristiques du MiniDisc est qu'il vous permet de trouver rapidement les pistes souhaitées. Il y a également des fonctions rapides et simples de lecture aléatoire, permettant la lecture des pistes dans un ordre réarrangé, et de renumérotation des pistes pour les lire dans l'ordre souhaité.

### **LIMITATIONS DU MD**

L'enregistrement sur les MD se fait différemment de celui sur une cassette ou un DAT. C'est pourquoi le système MD est soumis aux limitations suivantes.

**"DISC FULL" s'affiche même si le temps d'enregistrement n'atteint pas le temps maximum enregistrable du disque (60 minutes ou 74 minutes).**

"DISC FULL" s'affiche quand 254 pistes sont enregistrées sur le disque, quel que soit leur temps d'enregistrement.

**"DISC FULL" s'affiche même si le disque n'est pas complètement enregistré.**

S'il y a beaucoup de données d'accentuation sur une piste donnée, l'appareil traite les données comme des marques index et des pistes sont comptées en plus, quel que soit le temps et le nombre de pistes.

**The remaining time on a disc is not increased even after some short tracks have been erased.**

When the remaining time on a disc is displayed, it may not be increased even after erasing short tracks because the sections less than 12 seconds are not counted.

**Tracks cannot be joined (the COMBINE function does not function).**  
Tracks created by editing may not be joined.

**The total of the recorded time and the remaining time on a disc does not match with the maximum recordable time of the disc (60-minute or 74-minute).**

Recording is performed by the minimum unit of one cluster (two seconds). Even if the recorded section is shorter than two seconds, a two-second space is needed in recording. Therefore, the available time becomes shorter. If there are scratches on a disc, the available time becomes shorter as well, because the sections which are scratched are automatically erased.

**Track numbers may not be registered properly.**

When recording from a CD through digital inputs, small tracks may be created depending on the contents of a CD.

When using the auto marker function, track numbers may not be registered properly depending on the contents of the CD.

**El tiempo remanente en un disco no aumenta aunque se hayan borrado algunas canciones cortas.**

Cuando el tiempo remanente en un disco no aumenta a pesar de haber borrado canciones cortas, esto se debe a que las secciones de menos de 12 segundos no se cuentan.

**Las canciones no pueden unirse (no funciona el COMBINE).**

Las canciones creadas mediante edición pueden no combinarse.

**El total de tiempo grabado y el tiempo remanente en el disco no coinciden con el tiempo grabable máximo del disco (60 minutos o 74 minutos).**

La grabación se hace en unidades mínimas de un grupo (dos segundos). Aunque la sección grabada es de menos de 2 segundos, es necesario un espacio de dos segundos para grabar. Por lo tanto el tiempo en blanco se hace más corto. Si hay rayas en el disco, el tiempo en blanco se acorta todavía más porque estas secciones con rayas se borran automáticamente.

**Los números de canción pueden no registrarse correctamente.**

Cuando se graba de un disco compacto utilizando las entradas digitales, pueden crearse canciones pequeñas, según el tipo de contenido del disco compacto.

Cuando se utiliza la función de marcador automático, los números de canciones pueden no registrarse correctamente según el tipo de contenido del disco compacto.

**Le temps restant sur le disque n'est pas augmenté même après l'effacement de quelques pistes courtes.**

Quand le temps restant sur le disque est affiché, il peut ne pas être augmenté même après l'effacement de pistes courtes parce que les sections de moins de 12 secondes ne sont pas comptées.

**Les pistes ne peuvent pas être combinées (la fonction COMBINAISON ne fonctionne pas).**

Les pistes créées par édition peuvent ne pas être combinées.

**Le total du temps enregistré et du temps restant sur le disque ne correspond pas au temps maximum enregistrable du disque (60 minutes ou 74 minutes).**

L'enregistrement se fait par unités minimales d'un groupe (deux secondes). Même si la section enregistrée est inférieure à deux secondes, un espace de deux secondes est requis pour l'enregistrement. C'est pourquoi le temps disponible devient plus court. Il devient aussi plus court s'il y a des rayures sur le disque, parce que les sections rayées sont automatiquement effacées.

**Le nombre de pistes peut ne pas être consigné correctement.**

A l'enregistrement d'un CD via les entrées numériques, de petites pistes peuvent être créées selon le contenu du CD.

A l'emploi de la fonction marqueur automatique, les numéros de piste peuvent ne pas être enregistrés correctement selon le contenu du CD.

## Main unit

### Playback system

MiniDisc digital audio system

### Laser pickup

Semiconductor laser

### Recording system

Magnetic polarity modulation  
overwrite system

### Revolutions

Approx. 400 to 900 rpm (CLV)

### Sampling Frequency

44.1 kHz, with built-in sampling  
frequency rate converter

### Number of channels

Stereo: 2 channels  
Monaural: 1 channel

### Modulation system

Eight to Fourteen Modulation  
(EFM)

### A/D, D/A converter

1-bit

### Frequency response

20 to 20,000 Hz  $\pm 1$ dB

### Wow and Flutter

Below measurable limit  
( $\pm 0.001\%$  W.PEAK)

### Input

	MIC	LINE	OPT (digital)
Jack type	Stereo mini-jack	Stereo mini-jack	OPTICAL mini-jack
Rated input level	1.1 mV	280 mV	—
Minimum input level	0.4 mV	100 mV	—

### Output

	OUTPUT/PHONES
Jack type	Stereo mini-jack
Maximum output level	10 mW+10 mW
Load impedance	16 ohms

### Power requirements

DC 3.6 V using the supplied lithium-ion  
rechargeable battery LIB-901

DC 4.5 V using three size AA (LR6) dry  
cell batteries

AC house current using the supplied AC  
adaptor AC-D401

### Battery life

Using the supplied rechargeable battery  
Approx. 10 hours for playback

Approx. 4 hours for recording

Using three size AA (LR6) dry cell batteries

Approx. 25 hours for playback

Approx. 10 hours for recording

Using the supplied rechargeable battery and  
three size AA (LR6) dry cell batteries

Approx. 40 hours for playback

Approx. 16 hours for recording

### Dimensions

Approx. 77.6 (W)  $\times$  19.3 (H)  $\times$   
97 (D) mm (3  $\frac{1}{8}$   $\times$   $\frac{25}{32}$   $\times$  3  $\frac{7}{8}$  in.)

### Weight

Approx. 187 g, 6.5 oz  
including the rechargeable  
battery

### AC adaptor (AC-D401)

Output DC 4.5 V

### Rated voltage

AC 120 V, 60 Hz

- The specifications and external appearance of this unit are subject to change without notice.
- US and foreign patents licensed from Dolby Laboratories Licensing Corporation.

### COPYRIGHT

Please check the laws on copyright relating to recordings from discs, radio or external tape for the country in which the machine is being used.



## Aparato

### Sistema de reproducción

Sistema de audio digital por minidisco

### Receptor láser

Láser por semiconductor

### Sistema de grabación

Sistema de sobre escritura por modulación de polaridad imantada

### Revoluciones

Aprox. 400 a 900 r.p.m. (CLV)

### Frecuencia de muestreo

44,1 kHz, con un convertidor de relación de frecuencia de muestreo incorporada

### Número de canales

Estéreo: 2 canales  
Monoaural: 1 canal

### Sistema de modulación

Modulación de ocho a catorce (EFM)

### Conversión analógica/digital, digital/analógica

1 bit

### Respuesta de frecuencia

20 a 20.000 Hz  $\pm$  1 dB

### Fluctuaciones de velocidad

Por debajo del límite medible ( $\pm$  0,001% en el pico)

### Entradas

	MIC	LINE	OPT (digital)
Tipo de toma	Mini-toma estéreo	Mini-toma estéreo	Mini-toma OPTICAL
Nivel de entrada nominal	1,1 mV	280 mV	—
Nivel de entrada mínima	0,4 mV	100 mV	—

### Salida

	OUTPUT/PHONES
Tipo de toma	Mini-toma estéreo
Nivel de entrada máximo	10 mW+10 mW
Impedancia de carga	16 ohmios

## Especificaciones eléctricas

CC de 3,6 V con la batería recargable incluida de litio-ion LIB-901

CC de 4,5 V con tres pilas LR6 (tamaño AA)

CA del hogar con el adaptador de CA incluido AC-D401

### Vida útil

Con la batería recargable incluida

Aprox. 10 horas de reproducción

Aprox. 4 horas de grabación

Con las tres pilas LR6 (tamaño AA)

Aprox. 25 horas de reproducción

Aprox. 10 horas de grabación

Con la batería recargable y tres pilas LR6 (tamaño AA)

Aprox. 40 horas de reproducción

Aprox. 16 horas de grabación

### Dimensiones

Aprox. 77,6 (An.)  $\times$  19,3 (Al)  $\times$  97 (Prof.) mm

### Peso

Aprox. 187 g incluyendo la batería recargable

### Adaptador de CA (AC-D401)

Salida DC 4,5 V

### Voltaje nominal

CA de 120 V, 60 Hz

- Las especificaciones y el aspecto externo de este aparato están sujetos a cambios sin previo aviso.
- Las patentes EE.UU. y extranjeras han sido otorgadas por Dolby Laboratories Licensing Corporation.

## DERECHOS DE AUTOR

Consulte las leyes sobre los derechos de autor de su país para la grabación de discos, programas de radio o cintas pre-grabadas.

## Appareil

### Système de lecture

Système audio numérique  
MiniDisc

### Bloc de lecture laser

Laser semi-conducteur

### Système d'enregistrement

Système de recouvrement par  
modulation de polarité  
magnétique

### Vitesse de rotation

Env. 400 à 900 tr/min. (CLV)

### Fréquence d'échantillonnage

44,1 kHz, avec convertisseur  
de fréquence d'échantillonnage  
intégré

### Nombre de canaux

Stéréo: 2 canaux  
Monaural: 1 canal

### Système de modulation

EFM (Modulation Eight to  
Fourteen)

### Convertisseur a-n, n-a

1 bit

### Réponse en fréquence

20 à 20.000 Hz  $\pm 1$  dB

### Pleurage et scintillement

Non mesurable  
(W.PEAK +/-0,001%)

### Entrée

	MIC	LINE	OPT (numérique)
Type de prise	Mini-prise stéréo	Mini-prise stéréo	Mini-prise OPTICAL
Niveau de sortie nominal	1,1 mV	280 mV	—
Niveau d'entrée nominal	0,4 mV	100 mV	—

### Sortie

	OUTPUT/PHONES
Type de prise	Mini-prise stéréo
Niveau de sortie maximum	10 mW+10 mW
Impédance de charge	16 ohms

### Alimentation

3,6 V c.c. avec la batterie rechargeable  
aux ions de lithium LIB-901

4,5 V c.c. avec trois piles sèches LR6  
(format AA)

Courant secteur domestique fourni par  
l'adaptateur secteur AC-D401

### Vie de service de la batterie/des piles

Emploi de la batterie rechargeable fournie

Env. 10 heures pour la lecture

Env. 4 heures pour l'enregistrement

Emploi de trois piles sèches LR6 (format  
AA)

Env. 25 heures pour la lecture

Env. 10 heures pour l'enregistrement

Emploi de la batterie rechargeable fournie

et de trois piles sèches LR6 (format AA)

Env. 40 heures pour la lecture

Env. 16 heures pour l'enregistrement

### Dimensions

(L x H x P) Env. 77,6 x 19,3 x  
97 mm

### Poids

Env. 187 g, batterie  
rechargeable incluse

### Adaptateur secteur (AC-D401)

**Puissance** DC 4,5 V

**Tension nominale**

Secteur 120 V, 60 Hz

- Les spécifications et l'aspect extérieur de cet appareil sont sujets à modification sans préavis
- Dolby Laboratories Licensing Corporation autorise une licence d'exploitation de ses brevets d'invention américains et étrangers.

### DROITS D'AUTEUR

Contrôler les lois concernant les droits d'auteur liés aux enregistrements de disques, radio ou cassettes extérieures du pays où cet appareil est utilisé.



**AIWA CO.,LTD.**

8Z-HM1-903-01  
981124AYO-O-U0  
Printed in Japan